

**Szerencsi Városüzemeltető Non-Profit Kft.**

**3900 Szerencs, Kossuth tér 1.**

**05-09-017034**



**2022. évi üzleti terv**

**Készítette:**

**Takács M. István**

# Tartalomjegyzék

<b>2022. évi üzleti terv - szöveges rész .....</b>	<b>3</b>
<b>Fejlesztési tervek.....</b>	<b>11</b>
<b>Összegzés.....</b>	<b>18</b>
<b>Határozati javaslat.....</b>	<b>19</b>

## **Mellékletek:**

- 1. Szerencs Kossuth tér 1. Társasház - számlák**
- 2. Városfejlesztési Osztály felmérése - Kulcsár Anita Sportcsarnok**
- 3. Egri Főegyházmegye – költségmegosztási megállapodás**
- 4. Orvosi ügyelet - nyílászáró csere - árajánlat**
- 5. 2022. évi üzleti terv - részletes**
- 6. 2022. évi üzleti terv - összesített**
- 7. 2022. évi üzleti terv - tevékenységenként**
- 8. Szervezeti felépítés**

**Szám:** 35/2022.

**Tárgy:** Szerencsi Városüzemeltető Non-Profit Kft. 2022. évi üzleti terve.

**Összeállította:**

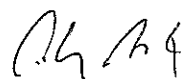
  
Takács M. István  
ügyvezető

**Törvényességi véleményre**

**bemutatva:**

Oleárné dr. Kádas Marianna  
jegyző

## Tisztelt Képviselő-testület!

A Szerencsi Városüzemeltető Non-Profit Kft. az alábbi intézmények, telephelyek üzemeltetését végzi az alapító okiratban rögzítettek szerint:

- **Szálláshely-szolgáltatás és vendéglátás, turizmus:**
  - Huszárvár Hotel Kastélyszálló (3900 Szerencs, Huszárvár utca 11.)
  - Népház Panzió (3900 Szerencs, Kossuth tér 1.)
  - Simai Ifjúsági Tábor és Vendégház (3881 Sima, Fő út 6-7.)
  - Szerencsi Fürdő & Wellnessház (3900 Szerencs, Rákóczi út 94.)
- **Sporttevékenység:**
  - Városi Tanuszoda (3900 Szerencs, Ondi út 1.)
  - Kulcsár Anita Sportcsarnok (3900 Szerencs, Rákóczi út 100.)
  - Hunyadi János Sportcsarnok (3900 Szerencs, Rákóczi út 93.)
  - Ifj. Tatay Zoltán Ifjúsági Sporttelep (3900 Szerencs, Malom út 1.)



Huszárvár Hotel  
3900 Szerencs, Huszárvár utca 11.  
[www.huszarvarhotel.hu](http://www.huszarvarhotel.hu)



Népház Panzió  
3900 Szerencs, Kossuth tér 1.  
[www.nep hazpanzio.hu](http://www.nep hazpanzio.hu)



Simai Ifjúsági Tábor és Vendégház  
3881 Sima, Fő út 6-7.  
[www.simaitabor.hu](http://www.simaitabor.hu)



Szerencsi Fürdő & Wellnessház  
3900 Szerencs, Rákóczi út 94.  
Telefon: (+36) 47/560-250; (+36) 20/430-3333  
E-mail: [szerencsifurdo@szerencs.hu](mailto:szerencsifurdo@szerencs.hu)  
[www.szerencsifurdo.hu](http://www.szerencsifurdo.hu)

Telefon: (+36) 20/353-0122 || E-mail: [huszarvarhotel@gmail.com](mailto:huszarvarhotel@gmail.com)

- **Élelmezés:**

- Bolyai főzőkonyha (3900 Szerencs, Rákóczi út 100.)
- Idősek Otthona főzőkonyha (3900 Szerencs, Bekecsi út 10.)
- Huszárvár Hotel befejező konyha (3900 Szerencs, Huszárvár utca 11.)
- Kollégium melegítőkonyha (3900 Szerencs, Kossuth út 19.)
- Napsugár Óvoda melegítőkonyha (3900 Szerencs, Széchenyi út 47.)
- Gyárkerti Óvoda melegítőkonyha (3900 Szerencs, Rákóczi út 128.)

- **Épületüzemeltetés:**

- Népház - Kft. iroda (3900 Szerencs, Kossuth tér 1.)
- Járási Hivatal (3900 Szerencs, Rákóczi út 63.)
- Civilek Háza (3900 Szerencs, Kossuth út 4.)
- Orvosi ügyelet (3900 Szerencs, Rákóczi út 51.)
- I. számú háziorvosi rendelő (3900 Szerencs, Jókai út 2.)
- II. számú háziorvosi rendelő (3900 Szerencs-Ond, Fő út 104.)
- Keleti Ipartelep - tanműhely (3900 Szerencs, Keleti ipartelep)

- **Lakásgazdálkodási tevékenység:**

- Fecskeházak (3900 Szerencs, Ondi út 10/A. és 10/B.)
- Szolgálati lakások (3900 Szerencs, Szabadság u. 1., 3900 Szerencs-Ond, Fő út 104.)



Huszárvár Hotel  
3900 Szerencs, Huszárvár utca 11.  
[www.huszarvarhotel.hu](http://www.huszarvarhotel.hu)

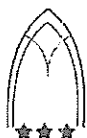

Népház Panzió  
3900 Szerencs, Kossuth tér 1.  
[www.nep hazpanzio.hu](http://www.nep hazpanzio.hu)



Simai Ifjúsági Tábor és Vendégház  
3881 Sima, Fő út 6-7.  
[www.simaitabor.hu](http://www.simaitabor.hu)



Szerencsi Fürdő & Wellnessház  
3900 Szerencs, Rákóczi út 94.  
Telefon: (+36) 47/560-250; (+36) 20/430-3333  
E-mail: [szerencsifurdo@szerencs.hu](mailto:szerencsifurdo@szerencs.hu)  
[www.szerencsifurdo.hu](http://www.szerencsifurdo.hu)

## • Szálláshely-szolgáltatás és vendéglátás, turizmus

A szálláshelyek értékesítése (Huszárvár Hotel Kastélyszálló, Népház Panzió, Simai Ifjúsági Tábor és Vendégház) egy, központi helyen történik a Huszárvár Hotelben. A nagy mennyiségű megrendelések kezeléséhez nagy értékű szoftver beszerzése történt, melyhez párosult a hatályos jogszabályok alapján szintén nagy értékű okmányolvasó beszerzése: *a turisztikai térségek fejlesztésének állami feladatairól szóló 2016. évi CLVI. törvény; a turisztikai térségek fejlesztésének állami feladatairól szóló törvény végrehajtásáról szóló 235/2019. (X. 15.) Korm. rendelet; a személyazonosító igazolvány kiadása és az egységes arcképmás- és aláírás-felvételezés szabályairól szóló 414/2015. (XII. 23.) Korm.rendelet.* értelmében, a 2021. szeptember 1-jét követően Magyarországon szálláshely-szolgáltatást igénybe vevő minden vendég törvényben meghatározott személyes adatait a szálláshely-szolgáltató érkeztetéskor, okmányolvasón keresztül, a szálláshelykezelő szoftverében rögzíteni, majd egy tárhelyre, a Vendég Információs Zárt Adatbázisba (VIZA) továbbítani köteles.

### *Huszárvár Hotel Kastélyszálló*

A Szerencsi Városüzemeltető Non-Profit Kft. 2020. augusztus 01-től a Huszárvár Hotel üzemeltetője. Ezt követően nagyobb felújításokat átalakításokat, teljes tisztasági festést és szobai berendezési vásárlásokat végeztünk. Kialakítottunk egy 25 m<sup>2</sup>-es konferenciatermet, valamint egy 44 és egy 36 fő befogadására alkalmas éttermi részt. A Huszárvár Hotel három szintjén összesen 23 szobában 55 férőhellyel szolgálja ki a szállóvendégeket.

2022. január 1-jétől Hostware szállodai program használatát vezettük be nemzetközi okmányolvasó rendszerrel. Együttműködés keretében vendégeket tudunk fogadni a világ egyik legnagyobb foglalási oldaláról a booking.com-ról, valamint a magyarországi szallas.hu közvetítő oldalról. Kezdeményeztük a HotelStars Unionon keresztül a Huszárvár Hotel Kastélyszálló 3 csillagos minősítését, melynek értékelése az elkövetkezendő hetekben



Huszárvár Hotel  
3900 Szerencs, Huszárvár utca 11.  
[www.huszarvarhotel.hu](http://www.huszarvarhotel.hu)



Népház Panzió  
3900 Szerencs, Kossuth tér 1.  
[www.nephazpanzio.hu](http://www.nephazpanzio.hu)



Simai Ifjúsági Tábor és Vendégház  
3881 Sima, Fő út 6-7.  
[www.simaitabor.hu](http://www.simaitabor.hu)



Szerencsi Fürdő & Wellnessház  
3900 Szerencs, Rákóczi út 94.  
Telefon: (+36) 47/560-250; (+36) 20/430-3333  
E-mail: [szerencsifurdo@szerencs.hu](mailto:szerencsifurdo@szerencs.hu)  
[www.szerencsifurdo.hu](http://www.szerencsifurdo.hu)

Telefon: (+36) 20/353-0122 || E-mail: [huszarvarhotel@gmail.com](mailto:huszarvarhotel@gmail.com)

történik. Szállásszolgáltatásainkat igénybe vevőket tányérszervizes vagy svédasztalos reggelivel és vacsorával - félpanziós ellátással - tudjuk kiszolgálni.

### ***Népház Panzió***

A Népház épületben található panzió 7 darab vendégszobája 14 férőhellyel, illetve a földszinti 80 fő befogadására alkalmas nagyterem. Az értékesítésüknél a társaságunk arra törekszik, hogy a bevételekből a költségek finanszírozhatóak legyenek. A panzióban egy, a szobákhoz tartozó kis konyha kialakítása folyamatban van, melyet a szállóvendégek tudnak majd használni a kor követelményeinek megfelelően.

### ***Simai Ifjúsági Tábor és Vendégház***

Az ingatlan területén található főépületben 7 db apartman mely 19 férőhelyes, és további 6 db apartman ház található, ahol 55 fő vendéget lehet fogadni. Az elmúlt évek tapasztalatait figyelembe véve elmondható, hogy a szálláshely látogatottság a covid miatt a főszezon kivételével alacsony mértékű volt. Célunk a magasabb kihasználtság elérése, amelyet az elő- és utószezon többletértékesítésével kívánunk elérni a négy napraforgós minősítésű szálláshelyünkön. Tekintettel a még mindig jelen lévő járványhelyzetre, tekintettel a hegyekben lévő hideg időjárási viszonyokra, a szálláshelyet 2021. decemberétől 2022. tavaszáig gazdaságossági szempontból (az épület fűtése) zárva tartjuk.

### ***Szerencsi Fürdő & Wellnessház***

A Szerencsi Fürdő & Wellnessház szolgáltatásai (úszómedence, pezsgőfürdő, merülő medence, finn szauna, infrakabin, sókamra, gőzkabin) teljes kihasználtság mellett működnek. A fürdőben igénybe vehető az OEP támogatási szerződés keretében a 18 év alatti csoportos gyógyúszás **(744 Ft/fő/alkalom)** is. Az épület irodahelyiségeit mozgáskorlátozott egyesület, fodrászat, szépségtanácsadó, masszázs, Levendula teaház, RECIK alapítvány és a Gyerekesély program keretén belül Szerencs Város Önkormányzata bérlői szerződés szerint.



Huszárvar Hotel  
3900 Szerencs, Huszárvar utca 11.  
[www.huszarvarhotel.hu](http://www.huszarvarhotel.hu)



Népház Panzió  
3900 Szerencs, Kossuth tér 1.  
[www.nep hazpanzio.hu](http://www.nep hazpanzio.hu)



Simai Ifjúsági Tábor és Vendégház  
3881 Sima, Fő út 6-7.  
[www.simaitabor.hu](http://www.simaitabor.hu)



Szerencsi Fürdő & Wellnessház  
3900 Szerencs, Rákóczi út 94.  
Telefon: (+36) 47/560-250; (+36) 20/430-3333  
E-mail: [szerencsifurdo@szerencs.hu](mailto:szerencsifurdo@szerencs.hu)  
[www.szerencsifurdo.hu](http://www.szerencsifurdo.hu)

Telefon: (+36) 20/353-0122 || E-mail: [huszarvarhotel@gmail.com](mailto:huszarvarhotel@gmail.com)

## • Sporttevékenység

### *Városi Tanuszoda - ZÁRVA*

2010-es évtől kezdve folyamatosan jelentkeztek kisebb-nagyobb műszaki problémák az üzemeltetésben. Az egyik ilyen jelenség a beázás. A nemrégiben elvégzett feltárásnál kiderült, hogy a tetőszerkezet lemezeit úgy készítették el, hogy a dilatációt nem biztosították. A sorozatos beázás azt eredményezte, hogy az elektromos vezetékek, világítótestek, kapcsolók sorra egymás után meghibásodtak. Több műszaki probléma is állhat a háttérben, amiket a szakemberek csak akkor tudnak pontosan meghatározni, ha a tetőszerkezetet megbontják. Az elmúlt években a szükséges javítások pénz hiányában elmaradtak, ami oda vezetett, hogy a szakértő által elkészített vélemény szerint az üzemeltetés nem biztonságos, így a balesetek megelőzése érdekében az önkormányzat döntött arról, hogy a Városi Tanuszoda uszoda része átmenetileg nem látogatható.

A Városi Tanuszoda irodahelyiségeit az ESZEI (sportorvosi rendelő), a Borsod-Abaúj-Zemplén Megyei Pedagógiai Szakszolgálat Szerencsi Tagintézménye, a Klebelsberg Intézményfenntartó Központ Szerencsi Tankerülete, a Borsod-Abaúj-Zemplén Megyei Kereskedelmi és Iparkamara bérlik szerződés szerint. A Bocskai István Katolikus Gimnázium és Technikum fűtődíját a Szerencsi Városüzemeltető Non-Profit Kft. fizeti, amelynek továbbszámlázása külön hőmennyiségmérő alapján történik. A kazánüzemeltetési díjat a kft. fizeti, mely nem kerül megosztásra.

### *Kulcsár Anita Sportcsarnok*

A sportlétesítmény működését alapvetően négy tevékenységi forma határozza meg:

- a Bolyai János Katolikus Általános Iskola testnevelési és sportfoglalkozásainak biztosítása,
- a Szerencs Város Sportegyesülete szakosztályainak edzéseinek és versenyfeltételeinek biztosítása,
- Szerencs város lakosságának szabadidősport biztosítása,
- kulturális rendezvények.



Huszárvár Hotel  
3900 Szerencs, Huszárvár utca 11.  
[www.huszarvarhotel.hu](http://www.huszarvarhotel.hu)



Népház Panzió  
3900 Szerencs, Kossuth tér 1.  
[www.nep hazpanzio.hu](http://www.nep hazpanzio.hu)



Simai Ifjúsági Tábor és Vendégház  
3881 Sima, Fő út 6-7.  
[www.simaitabor.hu](http://www.simaitabor.hu)



Szerencsi Fürdő & Wellnessház  
3900 Szerencs, Rákóczi út 94.  
Telefon: (+36) 47/560-250; (+36) 20/430-3333  
E-mail: [szerencsifurdo@szerencs.hu](mailto:szerencsifurdo@szerencs.hu)  
[www.szerencsifurdo.hu](http://www.szerencsifurdo.hu)

Telefon: (+36) 20/353-0122 || E-mail: [huszarvarhotel@gmail.com](mailto:huszarvarhotel@gmail.com)

A Kulcsár Anita Sportcsarnokot - működése szerint - testnevelési órák céljára 8-16 óráig a Bolyai János Katolikus Általános Iskola használja, az Egri Főegyházmegyével költségmegosztási megállapodásban (2012. augusztus 17-én kelt a szerződés, felülvizsgálata szükséges) foglaltak szerint történik az elszámolás. Szerencs Város Sportegyesületének kézilabda, kosárlabda, labdarúgó szakosztályai 16-19 óra között az általuk előzetesen benyújtott igényterv szerint használják a létesítményt, amelyért bruttó 2 500 Ft/óra bérleti díjat számolunk fel (külön megállapodás alapján történik az elszámolás), 19-21 óra között a város lakosai és cégek előzetes megbeszélés alapján sport céljára 8 000 Ft/óra, nem sport céljára 12 000 Ft/óra bérleti díj fejében. Hétfvégén rendszeresen sport és egyéb rendezvények céljára bocsátjuk rendelkezésre a sportcsarnokot külön megállapodás alapján. Ebben az esetben igénybe vevőtől függően bruttó 2 500 Ft/óra, 8 000 Ft/óra, 12 000 Ft/óra költséget számolhatunk fel.

### **Hunyadi János Sportcsarnok**

A sportcsarnok jól felszereltségéből adódóan a Szerencsi Szakképzési Centrum használja testnevelés órák lebonyolítására 7.45-13.45 óráig (külön megállapodás alapján történik az elszámolás). Jelenleg Szerencs Város Sportegyesületének asztalitenisz, kosárlabda és labdarúgó szakosztályai használják 2 500 Ft/óra bérleti díj ellenében. A város lakosai és cégek előzetes egyeztetés alapján sport céljára 8 000 Ft/óra, nem sport céljára 12 000 Ft/óra bérleti díj fejében vehetik igénybe. Az emeleten kialakított irodákat a Szerencsi Szakképzési Centrum használja.

### **Ifj. Tatay Zoltán Ifjúsági Sporttelep**

Az öltözőkkel ellátott tornaterem és füves pályák kitűnő feltételeket biztosítanak a sportolásnak. Tanítási napokon 7.45-13.45 óra között a Szerencsi Szakképző Centrum veszi igénybe testnevelési óráinak lebonyolításához (külön megállapodás alapján történik az elszámolás). A Szerencs VSE szakosztályai (labdarúgás, súlyemelés, tömegsport) 16 órától tartanak rá igényt, amiért igénybe vevőtől függően bruttó 2 500 Ft/óra, 8 000 Ft/óra, 12 000 Ft/óra bérleti díjat számolunk fel.



Huszárvár Hotel  
3900 Szerencs, Huszárvár utca 11.  
[www.huszarvarhotel.hu](http://www.huszarvarhotel.hu)

Telefon: (+36) 20/353-0122 || E-mail: [huszarvarhotel@gmail.com](mailto:huszarvarhotel@gmail.com)



Népház Panzió  
3900 Szerencs, Kossuth tér 1.  
[www.nep hazpanzio.hu](http://www.nep hazpanzio.hu)



Simai Ifjúsági Tábor és Vendégház  
3881 Sima, Fő út 6-7.  
[www.simaitabor.hu](http://www.simaitabor.hu)



Szerencsi Fürdő & Wellnessház  
3900 Szerencs, Rákóczi út 94.  
Telefon: (+36) 47/560-250; (+36) 20/430-3333  
E-mail: [szerencsifurdo@szerencs.hu](mailto:szerencsifurdo@szerencs.hu)  
[www.szerencsifurdo.hu](http://www.szerencsifurdo.hu)



## • Élelmezés

A Bolyai és az Eszei főzőkonyhák 2021. január 01-től napi ~ 1 000 adagot főzünk hat korosztály számára. Befejező konyhaként működik Huszárvár Hotel Kastélyszálló konyha. Melegítőkonyhaként működik a Kollégium konyha, Gyárkerti Óvoda, Napsugár Óvoda.

A HACCP, valamint az ide vonatkozó jogszabályok betartásához szükséges tárgyi és humán feltételek rendelkezésre állnak. A közétkeztetés mellett a kft. nagyszámú rendezvényt, reggeliztetést bonyolít le a Simai Ifjúsági Tábor és Vendégházban és a Huszárvár Hotelben is.

## • Épületüzemeltetés

### *Népház - Kft. irodái*

A Népház esetében Szerencs Kossuth tér 1. Társasház néven működik, ahol csak 491m<sup>2</sup> önkormányzati tulajdoni hányad van a kezelésünkben. Itt kaptak helyet a Szerencsi Városüzemeltető Non-Profit Kft. központi irodái (4 db). A kft. a társasháznak havonta jelentős közös költséget és felújítási alapot fizet, melyeknek együttes összege a Szerencsi Városüzemeltető Non-Profit Kft. részéről 130 060 Ft/hó.

### *Járási Hivatal*

A Szerencs, Rákóczi út 63. szám alatt található Járási Hivatal épületében felmerülő összes rezsiköltség megállapodás értelmében továbbszámlázásra kerül Szerencs Város Önkormányzatának az üzemeltetési megállapodás értelmében, melyet tovább számláz a Borsod-Abaúj-Zemplén Megyei Kormányhivatalnak. Bérleti díjat nem fizet, mert az épületet ingyenes használatba kapta.

### *Civilek Háza*

Az épület emeletén helyet biztosítunk a Szerencsi Horgász Egyesület illetve a Magyar Vöröskereszt Borsod-Abaúj-Zemplén Megyei Szervezete. A földszinten a pályázatból felújított helyiségeit a Segítő Kezek program keretein belül Szerencs Város Önkormányzata bérlti. A bérleti díjak és a rezsiköltségek számlázása egyedi bérleti szerződések alapján történnek.



Huszárvár Hotel  
3900 Szerencs, Huszárvár utca 11.  
[www.huszarvarhotel.hu](http://www.huszarvarhotel.hu)



Népház Panzió  
3900 Szerencs, Kossuth tér 1.  
[www.nephazpanzio.hu](http://www.nephazpanzio.hu)



Simai Ifjúsági Tábor és Vendégház  
3881 Sima, Fő út 6-7.  
[www.simaitabor.hu](http://www.simaitabor.hu)



Szerencsi Fürdő & Wellnessház  
3900 Szerencs, Rákóczi út 94.  
Telefon: (+36) 47/560-250; (+36) 20/430-3333  
E-mail: [szerencsifurdo@szerencs.hu](mailto:szerencsifurdo@szerencs.hu)  
[www.szerencsifurdo.hu](http://www.szerencsifurdo.hu)

Telefon: (+36) 20/353-0122 || E-mail: [huszarvarhotel@gmail.com](mailto:huszarvarhotel@gmail.com)

### ***Orvosi ügyelet, rendelők***

A Szerencs, Rákóczi út 51. szám alatti orvosi ügyelet épületében található a II. III., IV. számú háziorvosi rendelők, I. és II. számú házi gyermekorvosi rendelők, a központi orvosi ügyelet rendelője, védőnői szolgálat rendelője. A Szerencsi Városüzemeltető Non-Profit Kft. üzemeltetésében lévő épületben csak a rezsiköltségek továbbszámlázása történik költségmegosztási megállapodásban foglaltak szerint, a takarításról, karbantartásról a kft. gondoskodik. Ugyancsak a rezsiköltségét fizeti az I. számú háziorvosi rendelő (3900 Szerencs, Jókai út 2.) és a II. számú háziorvosi rendelő (3900 Szerencs-Ond, Fő út 104.), de a rendelők karbantartása a kft. feladata.

### ***Keleti Ipartelep - tanműhely***

A terület egy részét Szerencs Város Önkormányzatával kötött megállapodás alapján a Szerencsi Szakképző Centrum használja, a területre az elmúlt években egy vállalkozó építkezett. Jelenleg peres és végrehajtási eljárás van ellene a területhasználati díj nem fizetése miatt.

### **• Lakásgazdálkodás**

#### ***Fecskeházak, szolgálati lakások***

2012. évben került a kft. kezelésébe az önkormányzati beruházásban, állami támogatással épített Szerencs, Ondi út 10/A. és 10/B. szám alatti épületek, melyekben összesen 21 db bérlakás található (2 db 35 m<sup>2</sup>, 2 db 47 m<sup>2</sup>, 2 db 74,5 m<sup>2</sup>, 4 db 86,5 m<sup>2</sup>, 11 db 38 m<sup>2</sup>), valamint a Szabadság út 1. szám alatti 2 db szolgálati lakás (2 db 35 m<sup>2</sup>) és a Szerencs-Ond, Fő út 104. szám alatti 1 db szolgálati lakás (41 m<sup>2</sup>). Az ondi szolgálati lakás bérlőjével szemben a végrehajtási eljárás folyamatban van a fennálló 254 625 Ft tartozása miatt. A megüresedett lakások pályáztatása közérdekű kiutalással vagy versenytárgyalások útján folyamatosan történik. Gondoskodunk az épületek – lakások – közüzemi mérőinek átírásáról, beüzemeléséről.



Huszárvár Hotel  
3900 Szerencs, Huszárvár utca 11.  
[www.huszarvarhotel.hu](http://www.huszarvarhotel.hu)



Népház Panzió  
3900 Szerencs, Kossuth tér 1.  
[www.nep hazpanzio.hu](http://www.nep hazpanzio.hu)



Simai Ifjúsági Tábor és Vendégház  
3881 Sima, Fő út 6-7.  
[www.simaitabor.hu](http://www.simaitabor.hu)



Szerencsi Fürdő & Wellnessház  
3900 Szerencs, Rákóczi út 94.  
Telefon: (+36) 47/560-250; (+36) 20/430-3333  
E-mail: [szerencsifurdo@szerencs.hu](mailto:szerencsifurdo@szerencs.hu)  
[www.szerencsifurdo.hu](http://www.szerencsifurdo.hu)

Telefon: (+36) 20/353-0122 || E-mail: [huszarvarhotel@gmail.com](mailto:huszarvarhotel@gmail.com)

## Fejlesztési tervek

### • Szálláshely-szolgáltatás és vendéglátás, turizmus

#### *Huszárvár Hotel Kastélyszálló*

A Szerencsi Városüzemeltető Non-Profit Kft. Szerencs Város Képviselő-testületének 61/2020. (VI.25.) Öt. határozata alapján 2020. augusztus 1-jétől üzemeltetője a Huszárvár Hotelnek.

Az eltelt több mintegy év eddigi tapasztalatai alapján az alábbi kivitelezési problémák merültek fel, amelyek garanciában már nem javíthatóak: fürdőszabai elszívó berendezések nem működnek, gyengeáramú kábelrendszer és kiépítése csak látszatra történt meg, a padlás szigetelése hiányos, biztonságos födempallók, szerviz út nincs kiépítve, a 15-ös szoba kézmosójánál mind a két sarokszelep hideg vizes, ezáltal nincs melegvíz.

A Szerencsi Városüzemeltető Non-Profit Kft. tűz- és munkavédelmi felelőse, Szarka Sándor, 2020. szeptember 17-én tartott tűzvédelmi és munkavédelmi szemle alkalmával a Huszárvár Hotel épületnél az alábbi megállapítást tette:

- „A konyhára vonatkozó működési, egyéb hatósági engedély nem fellelhető. Az engedélyt be kell szerezni.
- A konyhára (épületrészre) és a konyhai berendezésekre vonatkozó érintésvédelmi és tűzvédelmi szabványossági mérésekről dokumentáció nem áll rendelkezésre. A hiányzó felülvizsgálatokat el kell végeztetni.
- A konyha területén a fémszerkezetek EPH bekötése nem folytonos. Be kell kötni és megfeleltetését le kell mérteni.
- A légtechnikai berendezéseket a gyártó által meghatározott rendszerességgel, konyhai zsíros szellőző, szagelszívó rendszerét évente tisztítani, és annak elvégzését írásban igazolni kell. Ilyen dokumentáció nem fellelhető. A központi elszívóból hiányzik a szűrő, így a beszívott zsíros levegő szabadon tud a motor és egyéb rejtett csőszakaszok irányába távozni. A légtechnika rendbehozatala, tisztítása és annak dokumentálása szükséges.
- A bejárás során bemutatott dokumentumok alapján megállapítható, hogy a Várra vonatkozó érintésvédelmi, tűzvédelmi villamos szabványossági felülvizsgálatok, illetve a villámvédelmi



Huszárvár Hotel  
3900 Szerencs, Huszárvár utca 11.  
[www.huszarvarhotel.hu](http://www.huszarvarhotel.hu)



Népház Panzió  
3900 Szerencs, Kossuth tér 1.  
[www.nep hazpanzio.hu](http://www.nep hazpanzio.hu)



Simai Ifjúsági Tábort és Vendégház  
3881 Sima, Fő út 6-7.  
[www.simaitabor.hu](http://www.simaitabor.hu)



Szerencsi Fürdő & Wellnessház  
3900 Szerencs, Rákóczi út 94.  
Telefon: (+36) 47/560-250; (+36) 20/430-3333  
E-mail: [szerencsifurdo@szerencs.hu](mailto:szerencsifurdo@szerencs.hu)  
[www.szerencsifurdo.hu](http://www.szerencsifurdo.hu)

Telefon: (+36) 20/353-0122 || E-mail: [huszarvarhotel@gmail.com](mailto:huszarvarhotel@gmail.com)

*szabványossági felülvizsgálat lejárt, illetve nem teljeskörűen állapítható meg a szálláshely villamos rendszere tekintetében, hogy az volt-e vizsgálva, vagy sem. A Szálláshelyre vonatkozó érintésvédelmi, tűzvédelmi villamos szabványossági és villámvédelmi szabványossági felülvizsgálatokat soron kívül el kell végeztetni.”*

Tervezzük a Huszárvár Hotel Kastélyszálló fa homlokzati és fa elemeinek festését, javítását, a bástya terasz burkolatának javítása, fa szerkezet festését, valamint napozó- és grillterasz kialakítását.

A feltárt hibák és hiányosságok javítása és dokumentálása folyamatos, melynek költségeit az üzleti terv tartalmazza. (5 millió Ft)

### **Népház Panzió**

A cég a Kisfaludy Turisztikai Fejlesztési Program, Szálláshely fejlesztési Konstrukció keretéből a meglévő 7 szoba került felújításra, valamint új nyílászárókat kaptak a panzió helyiségei. A Népház épületének földszintjén található nagyteremből egy olyan közösségi tér került kialakításra, amely lehetőséget biztosít a vendégek étkeztetésére és szórakozására. Az elnyert forrásból megvalósult még a társasház közös kazánjáról való leválás. A fejlesztésnek köszönhetően a kazán, a radiátorok és a fűtés csövek cseréje is megtörtént. A pályázatban a kft. vállalta a háromcsillagos panzió minősítés megszerzését, amit sikerült megkapnunk. A védjegy komoly követelményrendszernek kellett megfelelni. Többek között elvárás volt a szobánkénti egységes berendezések és felszerelések megléte. Így a teljesítés eléréshez a szobák egységes arculatának kialakítása megtörtént, új bútorok, ágyneműk, függönyök és egyéb berendezési tárgyak kerültek beszerzésre.

A Szerencs, Kossuth tér 1. Társasház tagjai minden hónapban közös költséget és felújítási költséget számláz, ennek ellenére az épület közös tereinek (elsősorban az aula) állapota folyamatosan romlik, semmilyen felújítás nem történt évek óta. A Népház Panzió pályázatban vállalt kötelezettséget a 3 csillagos minősítés megszerzésére. A helyszínen az auditorok is megállapították a beázásokat és az ebből adódó esztétikailag kifogásolható falbelsőket a szobákban. Szerencs Város Önkormányzatának tulajdoni része az épület teljes emeleti szintjét jelenti, melynek korábbi beázásait a kft. több ízben saját költségre javíttatott meg.



Huszárvár Hotel  
3900 Szerencs, Huszárvár utca 11.  
[www.huszarvarhotel.hu](http://www.huszarvarhotel.hu)



Népház Panzió  
3900 Szerencs, Kossuth tér 1.  
[www.nep hazpanzio.hu](http://www.nep hazpanzio.hu)



Simai Ifjúsági Tábor és Vendégház  
3881 Sima, Fő út 6-7.  
[www.simaitabor.hu](http://www.simaitabor.hu)



Szerencsi Fürdő & Wellnessház  
3900 Szerencs, Rákóczi út 94.  
Telefon: (+36) 47/560-250; (+36) 20/430-3333  
E-mail: [szerencsifurdo@szerencs.hu](mailto:szerencsifurdo@szerencs.hu)  
[www.szerencsifurdo.hu](http://www.szerencsifurdo.hu)

Telefon: (+36) 20/353-0122 || E-mail: [huszarvarhotel@gmail.com](mailto:huszarvarhotel@gmail.com)

A 2021. évi esőzések következtében a Népház épülete rendszeresen beázott. A Szerencs Kossuth tér 1. Társasháznak havi szinten közös költséget és felújítási alapot fizetnek a társasház tagjai, ez a Szerencsi Városüzemeltető Non-Profit Kft-nek évente 1 560 720 Ft összeget jelent. Az elmúlt években a társasház részére a befizetett összegekből semmilyen fejlesztés, felújítás, javítás nem történt. (1. sz. melléklet)

Tervezzük egy teakonyha kialakítását a szállóvendégek részére az igények és eladhatóság érdekében (500 e Ft).

### ***Simai Ifjúsági Tábor és Vendégház***

A Simai Ifjúsági Tábor és Vendégház állagmegóvása az elmúlt években folyamatosan megtörtént. Ebben az évben szeretnénk az alábbi kisebb fejlesztéseket megvalósítani: kerti grillsarok kialakítása, sportpálya felújítása (sikeres pályázat esetén), telekhatároló kerítés építése, közösségi ház felújítása (5 millió Ft).

### ***Szerencsi Fürdő & Wellnessház***

A Szerencsi Fürdő & Wellnessház homlokzati, gépészeti, légtechnika és napozóterasz felújítására a költségvetések még nem készültek el, ez idáig a légtechnika cseréjére kaptunk ajánlatot. A felújítások és karbantartások becsült összege körülbelül (30 millió Ft).

A Szerencsi Fürdő & Wellnessház mellett lévő pozitív kút lefolytatásának megszüntetése és a szivattyú kiemelése és javítása, a Borsodvíz Zrt.-vel egyeztetve megtörtént. A magas talajvíz súlyos károkat okozott a fürdő épületének alagsorában, gépészetében, melynek helyreállítása, javítása anyagi szempontból jelentős többletkiadással járt. A fürdő karbantartására 2021. évben összesen 15 497 000 millió forintot költöttünk. A munkálatok és javítások alkalmával a vállalkozók felhívták a figyelmünket a kivitelezésnél nem szakszerű felfüggesztések kerültek beépítésre, azok már az évek folyamán korrodálódtak, amelyek cseréje további ráfordításokat igényel.



Huszárvár Hotel  
3900 Szerencs, Huszárvár utca 11.  
[www.huszarvarhotel.hu](http://www.huszarvarhotel.hu)



Népház Panzió  
3900 Szerencs, Kossuth tér 1.  
[www.nephazpanzio.hu](http://www.nephazpanzio.hu)



Simai Ifjúsági Tábor és Vendégház  
3881 Sima, Fő út 6-7.  
[www.simaitabor.hu](http://www.simaitabor.hu)



Szerencsi Fürdő & Wellnessház  
3900 Szerencs, Rákóczi út 94.  
Telefon: (+36) 47/560-250; (+36) 20/430-3333  
E-mail: [szerencsifurdo@szerencs.hu](mailto:szerencsifurdo@szerencs.hu)  
[www.szerencsifurdo.hu](http://www.szerencsifurdo.hu)

*Az önkormányzat tulajdonában lévő Szerencsi Fürdő & Wellnessház mellett található kút üzemeltetése és karbantartása nem megoldott. A kút üzemeltetése kellő anyagi ráfordítást és szaktudást is igényel.*

## • Sporttevékenység

### Városi Tanuszoda

A Városi Tanuszoda tetőszerkezetének, légkezelő és gépészeti rendszerének cseréjéhez szükséges források előteremtése folyamatba van. A Szerencsi Városüzemeltető Non-Profit Kft. tűz- és munkavédelmi felelőse, Szarka Sándor, 2020. szeptember 17-én tartott tűzvédelmi és munkavédelmi szemle alkalmával a Városi Tanuszoda épületnél az alábbi megállapítást tette: „Az új beszerzésű gépek, munkaeszközök használat utasításai a munkáltatónál nem fellelhetőek. A munkavállalók részére biztosítani kell a kezelési utasításokat, amelyek tartalmáról gyakorlati oktatást kell a munkahelyi vezetők – vagy a Kft. ügyvezetője által megbízott személynek – tartania, dokumentálnia. Ez jelenleg, de korábban sem valósult meg.” A munkaterületet az önkormányzatnak a Szerencsi Városüzemeltető Non-Profit Kft. átadta a kivitelezésre, azonban visszaadására a mai napig nem került sor. Mivel a Városi Tanuszodába beépített napkollektoros rendszer műszaki átadása nem történt meg, az eszközök garanciális szervizelésére nem lett cég kijelölve, így az időközben felmerült műszaki problémák (a műszer az alábbi hibaüzenetet mutatja: F1355 Tárolókör térf. áramérzékelő hiba) 2020. július 12-től a mai napig fennállnak és továbbra sem működnek. Újabb problémaként merült fel, hogy a napelemes rendszer kijelzője az alábbi hibaüzenetet mutatja: „HIBA ÁLLAPOT 461”, ami azt jelenti, hogy a rendszer nem üzemel. A részletezett okok miatt (szervizelésre cég nem lett kijelölve), 2021. szeptember 30-tól a mai napig fennáll és továbbra sem működik.

*Az említett napelemes és napkollektoros rendszerek nem működése többletenergia-költséggé jelentkezik az üzemeltetés során.*



Huszárvár Hotel  
3900 Szerencs, Huszárvár utca 11.  
[www.huszarvarhotel.hu](http://www.huszarvarhotel.hu)

Telefon: (+36) 20/353-0122 || E-mail: [huszarvarhotel@gmail.com](mailto:huszarvarhotel@gmail.com)

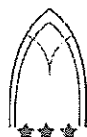

Népház Panzió  
3900 Szerencs, Kossuth tér 1.  
[www.nep hazpanzio.hu](http://www.nep hazpanzio.hu)



Simai Ifjúsági Tábor és Vendégház  
3881 Sima, Fő út 6-7.  
[www.simaitabor.hu](http://www.simaitabor.hu)



Szerencsi Fürdő & Wellnessház  
3900 Szerencs, Rákóczi út 94.  
Telefon: (+36) 47/560-250; (+36) 20/430-3333  
E-mail: [szerencsifurdo@szerencs.hu](mailto:szerencsifurdo@szerencs.hu)  
[www.szerencsifurdo.hu](http://www.szerencsifurdo.hu)

### ***Kulcsár Anita Sportcsarnok***

A Kulcsár Anita Sportcsarnok tetőszerkezetének javítása a Polgármesteri Hivatal Városfejlesztési Osztályának felmérés alapján mintegy 400 m<sup>2</sup> a jelenlegi héjazat és lécezés, valamint tetődeszkázat bontásával, új párafékező réteg beépítésével, a tetőhéjazat, lécezés, és deszkázat részleges új anyaggal történő pótlásával végezhető el. Az évek óta fennálló fejlesztési igény műszakilag indokolt tételeit a mellékelt költségvetés tartalmazza, mely alapján a munka elvégzésének 2018. évi hozzávetőlegesen megállapított költsége bruttó (12,2 millió Ft). (2. számú melléklet).

Szerencs Város Önkormányzata és az Egri Főegyházmegye között a Kulcsár Anita Sportcsarnok és hozzá tartozó helyiségek költségeinek viseléséről a szerződő felek megállapodást kötöttek 2012. augusztus 17-én. A költségmegosztási megállapodás (3. számú melléklet.) 4.) pontja: „Jelen szerződés teljesítése során, az arányos és méltányos teherviselés érdekében a Felek kötelesek fokozottan együttműködni és bármelyik Fél módosítására irányuló kezdeményezést 15 napon belül megvizsgálni.” A létrejött költségmegosztási megállapodás felülvizsgálatában előrelépés nem történt. Az eddig keletkező műszaki hibák nem lettek elhárítva, a fűtési szezon indulásával mind a Bolyai János Katolikus Általános Iskola, mind a Bocskai István Katolikus Gimnázium üzemeltetésében problémák merülhetnek fel, a kazánok és szivattyúk meghibásodásából eredően, melyek javítása több milliós költséget jelent. A vezetékes vízvezeték elkorrodált több helyen már javítva volt. A Kulcsár Anita Sportcsarnok 4 db öltözői vizes blokk (zuhanyzó, mosdó, WC), 2 db tanári vizes blokk (zuhanyzó, mosdó, WC), valamint a vendég vizes blokk női, férfi (mosdó, WC) felújítása időszerű. A légtechnika több éve nem üzemel, tisztítása és javítása több milliós költséget jelent. A fa tetőszerkezet portalanítása és megfelelő kezelése időszerű.

### ***Hunyadi János Sportcsarnok***

Az épület bejáratánál egy tűzvédelmi főkapcsoló feliratú kapcsoló található. Ennek működtetése során azonban a lekapcsolás nem történik meg. A három évvel ezelőtti kivitelezői **garanciális bejárás** óta ez a hiba folyamatosan fennáll, valamint az akkor jegyzőkönyvben rögzített valamennyi hiba nagy része nem került kijavításra. A feltárt



Huszárvar Hotel  
3900 Szerencs, Huszárvar utca 11.  
[www.huszarvarhotel.hu](http://www.huszarvarhotel.hu)



Népház Panzió  
3900 Szerencs, Kossuth tér 1.  
[www.nephazpanzio.hu](http://www.nephazpanzio.hu)



Simai Ifjúsági Tábor és Vendégház  
3881 Sima, Fő út 6-7.  
[www.simaitabor.hu](http://www.simaitabor.hu)



Szerencsi Fürdő & Wellnessház  
3900 Szerencs, Rákóczi út 94.  
Telefon: (+36) 47/560-250; (+36) 20/430-3333  
E-mail: [szerencsifurdo@szerencs.hu](mailto:szerencsifurdo@szerencs.hu)  
[www.szerencsifurdo.hu](http://www.szerencsifurdo.hu)

Telefon: (+36) 20/353-0122 || E-mail: [huszarvarhotel@gmail.com](mailto:huszarvarhotel@gmail.com)

hibák és hiányosságok javítása, dokumentálása folyamatos, melynek költségeit az üzleti terv tartalmazza.

### ***Ifj. Tatay Zoltán Ifjúsági Sporttelep***

A Szerencsi Városüzemeltető Non-Profit Kft. tűz- és munkavédelmi felelőse, Szarka Sándor, 2021. július 20-21-én tartott tűzvédelmi és munkavédelmi szemle alkalmával alábbi megállapítást tette: „Szerencs város területén több helyen sport és játszótéri eszközök kerültek kihelyezésre. A bejárás során az 1938/20 hrsz. (Tatay Zoltán Ifjúsági Sporttelep) és a 2583 hrsz. alatti „D” típusú sportpályák dokumentumai megtekinthetőek voltak. Az ÉMI-TÜV által kiállított T-41-M0129/01 és a T-41-M0129/02 számú tanúsítvány szerint az alábbi hiányosságok megállapíthatóak:

- ***hiányzik a tervezői nyilatkozat,***
- ***hiányzik a szerkezet tervezett élettartamának meghatározása,***
- ***nem igazolt a gyártó és a kivitelező jogszabályban meghatározott MIR megfelelése,***
- ***nincs gyártói kockázatelemzés.***

*Fentiekén túl a kivitelezői nyilatkozat nem dátumozott. Az egyéb telepített eszközök műszaki átadás-átvételéről a szolgáltatónak nincs tudomása arra vonatkozóan, hogy a kivitelezés elkészült-e, az eszközök rendelkeznek-e a szükséges tanúsítványokkal, vizsgálatokkal. Fenti hiányosságok megszüntetésén túl a 24/2020. (VII. 3.) ITM rendeletben és a 78/2003. (XI. 27.) GKM rendeletben meghatározott egyéb kötelezettségek teljesítése szükséges.”*

*A feltárt hibák és hiányosságok javítását, dokumentálását meg kell oldani, melynek költségeit az üzleti terv nem tartalmazza, mivel ezek még garanciálisak.*

### • **Élelmezés**

Az elmúlt évben a konyhák infrastrukturális fejlesztése pályázati forrásból megtörtént. Ebben az évben a főző- és melegítőkonyhák szociális és tároló helyeik felújítására, meglévő nagyértékű gépek karbantartására. A főzőkonyhák légtechnika rendbehozatala, tisztítása és annak dokumentálása szükséges (10 millió Ft). Eszei főzőkonyha fűtés és melegvíz kialakítása (3,3 millió Ft).



Huszárvár Hotel  
3900 Szerencs, Huszárvár utca 11.  
[www.huszarvarhotel.hu](http://www.huszarvarhotel.hu)



Népház Panzió  
3900 Szerencs, Kossuth tér 1.  
[www.nep hazpanzio.hu](http://www.nep hazpanzio.hu)



Simai Ifjúsági Tábor és Vendégház  
3881 Sima, Fő út 6-7.  
[www.simaitabor.hu](http://www.simaitabor.hu)



Szerencsi Fürdő & Wellnessház  
3900 Szerencs, Rákóczi út 94.  
Telefon: (+36) 47/560-250; (+36) 20/430-3333  
E-mail: [szerencsifurdo@szerencs.hu](mailto:szerencsifurdo@szerencs.hu)  
[www.szerencsifurdo.hu](http://www.szerencsifurdo.hu)



A feltárt hibák és hiányosságok javítása, dokumentálása folyamatos, melynek költségeit az üzleti terv tartalmazza.

## • Épületüzemeltetés

### *Járási Hivatal*

Az épület állagmegóvására, kazán cserére fordítandó összeg (10 millió Ft.)

### *Orvosi rendelők*

Az I. számú háziorvosi rendelő felújítása 2021. szeptember 15-én a kivitelezési munkák elkezdődtek a munkaterület átadása-átvétele nem történt meg.

A kivitelezési munkálatok megkezdése óta felmerült üzemeltetési költségek tovább számlázására ezáltal nem volt lehetőség. Az I. számú háziorvosi rendelő felújítás nem tartalmazott javítások és bútorzat pótlását a Szerencsi Városüzemeltető Non-Profit Kft. az üzleti terv terhére pótolta. Az orvosi ügyelet, ondi rendelő felújítása, állagmegóvására fordítandó összeg körülbelül 4 millió Ft, amelyből az ügyelet egyik rendelőjének és várójának nyílászáró cseréje 608 ezer Ft (4. sz. melléklet).

## • Lakásgazdálkodás

### *Fecskeházak, szolgálati lakások*

3900 Szerencs, Ondi út 10/A. - egyedi kazánok és kémények cseréje. (5 millió Ft)

3900 Szerencs, Ondi út 10/A.-10/B. - szigetelése, az épületek körüli és közötti területeken parkolók kialakítása. (5 millió Ft)

3900 Szerencs, Szabadság út 1. szám alatti 2 db szolgálati lakás (2 db 35 m<sup>2</sup>) felújítás (10 millió Ft).

*Ha Szerencsi Városüzemeltető Non-Profit Kft., mint üzemeltető a beruházásoknál, esetlegesen már a tervezési fázisban is és a kivitelezés közben is jelen lenne, akkor a műszaki átadás-átvétel megtörténne és a problémák az üzemeltetés során elkerülhetőek lennének.*



Huszárvar Hotel  
3900 Szerencs, Huszárvar utca 11.  
[www.huszarvarhotel.hu](http://www.huszarvarhotel.hu)

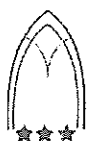

Népház Panzió  
3900 Szerencs, Kossuth tér 1.  
[www.nep hazpanzio.hu](http://www.nep hazpanzio.hu)



Simai Ifjúsági Tábor és Vendégház  
3881 Sima, Fő út 6-7.  
[www.simaitabor.hu](http://www.simaitabor.hu)



Szerencsi Fürdő & Wellnessház  
3900 Szerencs, Rákóczi út 94.  
Telefon: (+36) 47/560-250; (+36) 20/430-3333  
E-mail: [szerencsifurdo@szerencs.hu](mailto:szerencsifurdo@szerencs.hu)  
[www.szerencsifurdo.hu](http://www.szerencsifurdo.hu)

## Összegzés

A Szerencsi Városüzemeltető Non-Profit Kft.-nél továbbiakban is fő tendencia a Szerencs Város Önkormányzata által üzemeltetésre átadott létesítmények költséghatékony működtetése, valamint a szociális és közétkeztetés biztosítása. A Szerencsi Városüzemeltető Non-Profit Kft. állományi létszáma a 2021-es évben 49 fő volt. Társaságunk által üzemeltetett konyhákban az önkormányzat által foglalkoztatott 6 fő közmunkást alkalmazott. Az cég szervezeti felépítést a mellékelt (8. számú melléklet) ábra szemlélteti.

A Szerencsi Városüzemeltető Non-Profit Kft. tervezett költségvetése 2022. évben 546 209 e Ft. A cég a költségeket nem tudja a saját bevételéből fedezni, így Szerencs Város Önkormányzatának költségvetésében a Szerencsi Városüzemeltető Non-Profit Kft. fenntartására 200 000 e forint támogatás szükséges, amelyből a fejlesztési és karbantartási igény 100 000 e forint.

A Kft. bevételeinek és kiadásainak tervezése bázis alapon történt (a 2021. évi zárás folyamatban van), figyelembe véve a tervezett és tényleges adatokat. A központi igazgatási költségek a bérköltség arányában kerültek felosztásra.

A mellékelt táblázatok tartalmazzák a tevékenységek költségeit, saját bevételeit és a szükséges támogatás mértékét.

A fentieket figyelembe véve a Szerencsi Városüzemeltető Non-Profit Kft. 2022. évi önkormányzati támogatási igénye 200 000 e forint.



Huszárvár Hotel  
3900 Szerencs, Huszárvár utca 11.  
[www.huszarvarhotel.hu](http://www.huszarvarhotel.hu)



Népház Panzió  
3900 Szerencs, Kossuth tér 1.  
[www.nep hazpanzio.hu](http://www.nep hazpanzio.hu)



Simai Ifjúsági Tábor és Vendégház  
3881 Sima, Fő út 6-7.  
[www.simaitabor.hu](http://www.simaitabor.hu)



Szerencsi Fürdő & Wellnessház  
3900 Szerencs, Rákóczi út 94.  
Telefon: (+36) 47/560-250; (+36) 20/430-3333  
E-mail: [szerencsifurdo@szerencs.hu](mailto:szerencsifurdo@szerencs.hu)  
[www.szerencsifurdo.hu](http://www.szerencsifurdo.hu)

## HATÁROZATI JAVASLAT

**Szerencs Város Önkormányzata Képviselő-testületének**

**..../2022.(....) határozata**

**a Szerencsi Városüzemeltető Non-Profit Kft. 2022. évi üzleti tervének elfogadásáról**

Szerencs Város Önkormányzatának Képviselő-testülete, mint a Szerencsi Városüzemeltető Non-Profit Kft. tulajdonosa a cég 2022. évi üzleti tervét 200 000 000 forint összeggel elfogadja.

Határidő: azonnal

Felelős: ügyvezető

## **Mellékletek**

**1.számú melléklet**  
**Szerencs Kossuth tér 1. Társasház**  
**Számlák**



Szerencs, Kossuth Tér 1. Társasház  
3900 Szerencs  
KOSSUTH TÉR 1.  
Adószám: 27460256-1-05

Bankszámlaszám: -

Évesítés: <input checked="" type="checkbox"/>	2022-01-07
Szám:	
Ügyintéző:	25/2022
Határidő:	2022.01.31

## SZÁMLA

Sorszám: SZRNC-2022-2

### VEVŐ:

Szerencs Városüzemeltető Nonprofit Kft  
3900 Szerencs  
Kossuth Tér 1  
Adószám: 20759029-2-05

Fizetési mód: átutalás  
Teljesítés dátuma: 2022.01.31.  
Kiállítás dátuma: 2022.01.06.  
Fizetési határidő: 2022.01.31.

Megnevezés	Menny.	Egységár	Nettó ár	Áfa	Áfaérték	Bruttó ár
Felújítási költség továbbszámlázása 2022.január hó	1 hó	9 810	9 810	TAM	0	9 810
<b>Összesen:</b>			<b>9 810</b>		<b>0</b>	<b>9 810</b>

Tárgyi adómentes: 0

**Összesen:**  
**9 810 Ft**

A számla aláírás és bélyegző nélkül is érvényes!

Számlaszám:  
OTP Bank 11734145-20018171



Szerencs, Kossuth Tér 1. Társasház  
3900 Szerencs  
KOSSUTH TÉR 1.  
Adószám: 27460256-1-05

Bankszámlaszám: -

Érkezett:	2022-01-07	<b>SZÁMLA</b>
Nszám:		Sorszám: SZRNC-2022-1
Ügyintéző:	<i>M. Csikós</i>	
Határidő:	26/2022	

**VEVŐ:**

Szerencs Városüzemeltető Nonprofit Kft  
3900 Szerencs  
Kossuth Tér 1  
Adószám: 20759029-2-05

Fizetési mód: átutalás  
Teljesítés dátuma: 2022.01.31.  
Kiállítás dátuma: 2022.01.06.  
Fizetési határidő: 2022.01.31.

Megnevezés	Menny.	Egységár	Nettó ár	Áfa	Áfaérték	Bruttó ár
Közös költség továbbszámítása 2022. január hó	1 hó	120.250	120.250	TAM	0	120.250

**Összesen:** 120.250 0 120.250

Tárgyi adómentes: 0

**Összesen:**  
**120.250 Ft**

A számla aláírás és bélyegző nélkül is érvényes!

Számlaszám: OTP Bank 11734145-20018164

**2. számú melléklet**

**Városfejlesztési Osztály felmérése**

**Kulcsár Anita Sportcsarnok**





## SZERENCS VÁROS POLGÁRMESTERI HIVATALA

3900 Szerencs, Rákóczi út 89. Telefon: (47) 565-200; Fax: (47) 565-210 E-mail: hivatal@szerencs.hu www.szerencs.hu

Ügyiratszám: VFO 40.112-2/2018

**Szerencsi Városüzemeltető Non-Profit Kft.**

**Takács István**

ügyvezető

3900 Szerencs, Kossuth tér 1.

Érkezett:	2018-06-13
Szám:	257/2018.
Ügyintéző:	Takács M. J.
Határidő:	

**Tisztelt Igazgató Úr!**

Hivatkozással Szerencs Város Jegyzőjéhez intézett megkeresésére, melyben a Városi Tanuszoda, a Kulcsár Anita Sportcsarnok és a Jókai út 1. szám alatti orvosi rendelő szükséges javítási munkáinak felmérésére vonatkozik az alábbi tájékoztatást adom:

- A Kulcsár Anita Sportcsarnok tetőszerkezetének javítása a felmérés alapján mintegy 400 m<sup>2</sup> a jelenlegi héjazat és lécezés, valamint tetődeszkázat bontásával, új párafékező réteg beépítésével, a tetőhéjazat, lécezés, és deszkázat részleges új anyaggal történő pótlásával végezhető el. A felújítás műszakilag indokolt tételei a mellékelt költségvetés tartalmazza, mely alapján a munka elvégzésének költsége ~ bruttó 12,2 millió Ft.
- A Jókai utcai háziorvosi rendelő több szempontból sem felel meg a rendeltetésére érvényes követelményeknek, ezért annak teljes körű felújítására a korábbi években már készült felmérés és költségvetés, valamint az átalakításra pályázatot nyújtottunk be, amely azonban nem részesült támogatásban. A mellékelt költségvetés az épület teljeskörű felújításának költségeit tartalmazza, de az abban szereplő munkák forráshiány miatt az állagmegóvás érdekében ütemezhetőek. A költségvetésen belül a tetőjavítás elvégzéséhez az ácsmunka, a tetőfedés és a bádogozás költsége ~ bruttó 3,9 millió Ft. A közvetlen beázás megszüntetése ugyan ettől kisebb költséggel is megoldható, azonban a tetőszerkezet és a héjazat állapota indokolná a költségvetés szerinti felújítás elvégzését.
- A Városi Tanuszoda légtechnikai rendszerében az Ön által elkészített állapotfelmérés alapján komoly hibák, hiányosságok vannak. Annak javítása speciális épületgépészeti feladat, melynek költségét csak szakkivitelező cég tudja megfelelően beárazni, ezért erre vonatkozóan indikatív árajánlatot fogunk kérni szakkivitelezőktől. A tetőszerkezetnél jelentkező „beázások” megszüntetésére a korábbi években már történtek javítások, amelyek a fennálló problémát csak részben oldották meg. Tekintettel arra, hogy a korcolt lemezfedés átfogó javítása rendkívül költséges, ugyanakkor nem állapítható meg egyértelműen, hogy a tető belső felületén keletkező nedvesedést milyen mértékben okozza a légkezelő rendszer működésének hiánya, illetve a tetőfedés hibája, ezért indokolt a légkezelő javítását követően ismételt elvégezni a tetőszerkezet és héjazat állapotfelmérését.

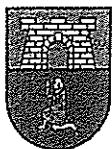

## SZERENC S VÁROS POLGÁRMESTERI HIVATALA

3900 Szerencs, Rákóczi út 89. Telefon: (47) 565-200; Fax: (47) 565-210 E-mail: hivatal@szerencs.hu www.szerencs.hu

A légkezelő rendszer javítására vonatkozó árajánlat beérkezését követően a munka költségéről további tájékoztatást adunk.

Tekintettel arra, hogy a Jókai utcai orvosi rendelő kivételével, -- ahol a tetőhéjzat részleges javításával a beázás átmenetileg kiküszöbölhető, -- az indokolt javítási munkák költsége több millió Ft-os tétel, melyre az Önkormányzat 2018. évi költségvetése nem nyújt fedezetet, azokat az esetlegesen igénybe vehető támogatások figyelembevételével a 2019. évi költségvetésben szerepeltetni indokolt.

Szerencs, 2018. 08. 09.

Üdvözlettel:

dr. Barva Attila  
jegyző megbízásából:

  
Szabó Lászlóné  
osztályvezető



Polgármesteri Hivatal Szerencs  
3900 Szerencs, Rákóczi u. 89.  
Telefon: 47/563-200 Fax: 47/563-210  
E-mail: hivatal@szerencs.hu  
Adószám: 15349882-2-05  
OTP Bank Rt.:11734145-15349882

Megrendelő: Szerencs Város Önkormányzat  
Cím : 3900 Szerencs, Rákóczi u.89.

Kelt: 2018. év 07. hó 12. nap  
Szám:  
KSH besorolás:  
Kv. / Árajánlat érvényes:.....  
Készítette: Lónárt László

Cím :

A munka leírása:  
Városi Sportcsarnok felújítási munkái  
Tető felújítási munkái

Készült: TERC VIP normáival

Tervezői költségbeclés főösszesítő

Megnevezés	Anyagköltség	Díjköltség
1. Építmény közvetlen költsége	5.269.614	4.530.790
1.1 Közvetlen önköltség összesen	5.269.614	4.530.790
2.1 ÁFA vetítési alap		9.800.404
2.2 Áfa	25.00%	2.450.101
3. A munka ára		12.250.505

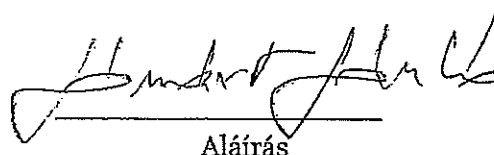

Aláírás

Munkanem összesítő

Munkanem száma és megnevezése	Anyagköltség	Díjköltség
15 Zsaluzás és állványozás	900.772	437.850
21 Irtás, föld- és sziklamunka	148.000	0
35 Ácsmunka	1.449.640	1.640.920
41 Tetőfedés	1.134.562	899.280
46 Üvegezés	1.069.820	308.400
47 Felületképzés	566.820	1.244.340
I. Fejezet munkanemei összesen	5.269.614	4.530.790

Ssz.	Tételszám Tételkírás	Sportcsarnok tetőfelújítás 1	Egységre jutó	A tétel ára összesen	
				Anyag	Munkadíj
1	<b>15-016-2.5-0023128 (10) ÖN</b> Guruló állvány, 2,50x1,50 m-es járólappal, 2,00 kN/m <sup>2</sup> terhelhetőséggel, 12,0 m járólapmagasság (típus: 745156) KRAUSE guruló állvány 2,50x1,5 m-es járólappal, 2,00 kN/m <sup>2</sup> terhelhetőséggel, 8,6 m járólapmagasság (típus: 745118) 4 db		Anyag 11.058 Munkadíj 7.200	44.232	28.800
2	<b>15-012-6.3 (9) ÖN</b> Homlokzati csőállvány állítása állványcsőből mint munkaállvány, szintenkénti pallóterítéssel, korláttal, lábdeszkával, kétlábás, 0,60-0,90 m padlószélcsséggel, munkapadló távolság 2,00 m, 2,00 kN/m <sup>2</sup> terhelhetőséggel, állványépítés MSZ és alkalmazástechnikai kézikönyv szerint, 12,01-24,00 m munkapadló magasság között 160 m <sup>2</sup>		Anyag 218 Munkadíj 1.380	34.880	220.800
3	<b>15-017-2.2 (3) ÖN</b> Törmelékcsúszda készítése beömlőnyílásokkal ütésálló műanyagból (1,1 m-es elemekből) 40 m		Anyag 20.273 Munkadíj 2.490	810.920	99.600
4	<b>15-017-3 (4) ÖN</b> Biztonsági védőkorlát készítése gömbfából, deszkából 60 m		Anyag 22 Munkadíj 360	1.320	21.600
5	<b>15-017-4 (5) ÖN</b> Védőpalánk építése zsaluzó deszkából 25 m <sup>2</sup>		Anyag 68 Munkadíj 1.290	1.700	32.250
6	<b>15-017-5.1.1 (6) ÖN</b> Átjáró kiemelt forgalom részére 1,00 m széles, korlát- és lábdeszkával, 3,00 m fesztáv 20 m <sup>2</sup>		Anyag 386 Munkadíj 1.740	7.720	34.800
Munkanem összesen:				900.772	437.850

Ssz.	Tételszám Tételkírás	Sportcsarnok tetőfelújítás 1	Egységre jutó	A tétel ára összesen	
				Anyag	Munkadíj
1	<b>21-011-11.3 (23)</b> Építési törmelék konténeres elszállítása, lerakása, lerakóhelyi díjjal, 5,0 m <sup>3</sup> -es konténerbe 4 db		Anyag 37.000 Munkadíj 0	148.000	0
Munkanem összesen:				148.000	0

Ssz.	Tételszám Tételkiírás	Sportcsarnok tetőfeltűjtás 1	Egységre jutó	A tétel ára összesen	
				Anyag	Munkadíj
1	<b>35-000-2.2 (4) ÖN</b> Tetőlécezés bontása bármely kettős cserépfedés alatt 400 m <sup>2</sup>		Anyag 0 Munkadíj 660	0	264.000
2	<b>35-000-4 (6) ÖN</b> Tetődeszkázat bontása 124 m <sup>2</sup>		Anyag 0 Munkadíj 630	0	78.120
3	<b>35-002-4.2-0192803 (15) ÖN</b> Páraáteresztő alátét fólia terítése 15 cm-es átfedéssel (ellenléc külön tételben számolandó) ragasztószalaggal folytonosítva BRAMAC Pro páraáteresztő tetőfólia 400 m <sup>2</sup>		Anyag 838 Munkadíj 340	335.200	136.000
4	<b>35-003-1.2-0410022 (2) ÖN</b> Tetőlécezés kettős hódfarkú cserépfedés alá Fenyő tetőléc 3-6,5 m 24x50 mm 400 m <sup>2</sup>		Anyag 512 Munkadíj 1.050	204.800	420.000
5	<b>35-003-1.6 (6) ÖN</b> Tetőlécezés tetőfelület ellenlécezésének elkészítése 220 m		Anyag 124 Munkadíj 240	27.280	52.800
6	<b>35-004-1.3 (3) ÖN</b> Deszkázás ereszdeszkázás gyalult, hornyolt deszkával, hajópadlóval 160 m <sup>2</sup>		Anyag 2.856 Munkadíj 1.620	456.960	259.200
7	<b>35-004-1.4 (4) ÖN</b> Deszkázás homlokdeszka léctagozattal, gyalulva, 30 cm szélességig 120 m		Anyag 485 Munkadíj 1.890	58.200	226.800
8	<b>35-011-1.3.1-0251013 (5) ÖN</b> Faanyag gomba és rovarkártevő elleni megelőző, egyidejűleg égéskésleltető védelme mázolási technológiával felhordott anyaggal PYRONATUR faanyag rovar, gomba és tűz elleni védőszer 400 m <sup>2</sup>		Anyag 918 Munkadíj 510	367.200	204.000
Munkanem összesen:				1.449.640	1.640.920

Ssz.	Tételszám Tételkiírás	Sportcsarnok tetőfelújítás 1	Egységre jutó	A tétel ára összesen Anyag	Munkadíj
1	<b>41-090-5.1.2 (43) ÖN</b> Hódfarkú égetett agyag cserépfedés javítása, 45° alatt és felett, bontás és átrakás 162 m <sup>2</sup>		Anyag 0 Munkadíj 480	0	77.760
2	<b>41-090-5.1.1-0115131 (42) ÖN</b> Hódfarkú égetett agyag cserépfedés javítása, 45° alatt és felett, cserépfedés bontás-fedés TONDACH Hódfarkú kerámia alapcserép, 19x40 cm, téglavörös 254 m <sup>2</sup>		Anyag 2.755 Munkadíj 1.440	699.770	365.760
3	<b>41-090-5.1.3-0115311 (44) ÖN</b> Hódfarkú égetett agyag cserépfedés javítása, 45° alatt és felett, gerincképzés kúp cseréppel TONDACH Húzott sima gerinccserép gerincrögzítővel, kerámia, 38x20/16 cm, téglavörös 30 m		Anyag 3.008 Munkadíj 1.410	90.240	42.300
4	<b>41-090-5.3.2-0115131 (48) ÖN</b> Hódfarkú égetett agyag cserépfedés javítása, hajlat kétoldali szegélysor cseréjével, 45° felett TONDACH Hódfarkú kerámia alapcserép, 19x40 cm, téglavörös 42 m		Anyag 4.864 Munkadíj 6.450	204.288	270.900
5	<b>41-090-5.4.1-0115131 (49) ÖN</b> Hódfarkú égetett agyag cserépfedés javítása, egyoldali szegélyfaragás, 45° alatt TONDACH Hódfarkú kerámia alapcserép, 19x40 cm, téglavörös 26 m		Anyag 4.864 Munkadíj 1.560	126.464	40.560
6	<b>41-090-9 (79) ÖN</b> Ideiglenes ponyvatakarás 200 m <sup>2</sup>		Anyag 69 Munkadíj 510	13.800	102.000
Munkanem összesen:				1.134.562	899.280



Ssz.	Tételszám Tételkírás	Sportcsarnok tetőfelújítás 1	Egységre jutó	A tétel ára összesen	
				Anyag	Munkadíj
1	42-000-0 Építési törmelék felrakása és elszállítása 9 m3		Anyag 0 Munkadíj 0	0	0
	Munkanem összesen:			0	0

Ssz.	Tételszám Tételkírás	Sportcsarnok tetőfelújítás 1	Egységre jutó	A tétel ára összesen	
				Anyag	Munkadíj
<b>1</b>	<b>46-005-16.1-0300132 (41) ÖN</b> Üregkamrás, egy vagy mindkét oldalon UV álló, kültéri polikarbonát lapok elhelyezése, 6,30 m <sup>2</sup> felületig Üregkamrás polikarbonát lap, külső téri felhasználásra, egyik oldalon UV. védelemmel, opál, 25,0 mm/TQ.-3,7 kg/m <sup>2</sup> <b>140 m<sup>2</sup></b>			<b>Anyag 7.579</b> <b>Munkadíj 2.100</b>	<b>1.061.060</b> <b>294.000</b>
<b>2</b>	<b>46-007-8 (21)</b> Régi speciális üvegtapasz pótlása, horonytisztítással, vasszerkezetben <b>120 m</b>			<b>Anyag 73</b> <b>Munkadíj 120</b>	<b>8.760</b> <b>14.400</b>
<b>Munkanem összesen:</b>				<b>1.069.820</b>	<b>308.400</b>

Ssz.	Tételszám Tételkiírás	Sportcsarnok tetőfelújítás 1	Egységre jutó	A tétel ára összesen	
				Anyag	Munkadíj
1	<b>47-000-4.4.1.2-0120509 (145) ÖN</b> Acélfelületek mázolásának előkészítő és részmunkái; kézi rozsdamentesítés, acél nyílászáró szerkezeten, erős rozsdásodlás esetén Supralux lakkbenzin higító, EAN: 5992454205023 110 m2		Anyag 79 Munkadíj 630	8.690	69.300
2	<b>47-021-12.1.1-0143622 (11) ÖN</b> Korróziógátló alapozás acél nyílászáró szerkezeten, múgyanta kötőanyagú, oldószertartalmú festékekkel Supralux Tiszakorr vas- és könnyűfém alapozó, vörös, EAN: 5992451241062 110 m2		Anyag 419 Munkadíj 510	46.090	56.100
3	<b>47-021-21.1.1-0143576 (55) ÖN</b> Acélfelületek közbenső festése acél nyílászáró szerkezeten, múgyanta kötőanyagú, oldószeres festékekkel Supralux Orkán csatorna és fém festék, szürke, EAN: 5992454847025 110 m2		Anyag 401 Munkadíj 570	44.110	62.700
4	<b>47-031-3.12.2.1-0153377 (138) ÖN</b> Külső fafelületek lazúrozása, gyalult felületen, oldószeres lazúrral, két rétegben, tagolatlan felületen Supralux Falazúr vastaglazúr, fenyő, EAN: 5992456191027 450 m2		Anyag 330 Munkadíj 750	148.500	337.500
5	<b>47-021-31.1.1-0143588 (123) ÖN</b> Acélfelületek átvonó festése acél nyílászáró szerkezeten, múgyanta kötőanyagú, oldószeres festékekkel Supralux Orkán festék, barna, EAN: 5992452535030 110 m2		Anyag 407 Munkadíj 570	44.770	62.700
6	<b>47-031-3.12.2.1-0153381 (138) ÖN</b> Külső fafelületek lazúrozása, gyalult felületen, oldószeres lazúrral, két rétegben, tagolatlan felületen Supralux Fadekor vékonylazúr, színtelen, EAN: 5992456858029 700 m2		Anyag 301 Munkadíj 750	210.700	525.000

Ssz.	Tételszám Tételkiírás	Sportcsarnok tetőfelújítás 1	Egységre jutó	A tétel ára összesen	
				Anyag	Munkadíj
7	<b>47-021-21.3.1-0143576 (69) ÖN</b> Acélfelületek közbenső festése rácson, kőrláton, kerítésen, sodronyhálón műgyanta kötőanyagú, oldószeres festékekkel Supralux Orkán festék, szürke, EAN: 5992452533043 156 m2		Anyag 410 Munkadíj 840	63.960	131.040
Munkanem összesen:				566.820	1.244.340

**3. számú melléklet**  
**Egri Főegyházmegye**  
**Költségmegosztási megállapodás**  
**Kulcsár Anita Sportcsarnok**

KÖLTSÉGMEGOSZTÁSI MEGÁLLAPODÁS

amely létrejött egyrészről:

Szerencs Város Önkormányzata  
 székhelye: 3900 Szerencs, Rákóczi út 89.  
 képviseli: Koncz Ferenc polgármester  
 statisztikai számjelic: 15726391-8411-321-05  
 törzsszáma: 726391  
 adószáma: 15726391-2-05  
 bankszámlaszáma: 11734145-15349882  
 mint átadó – továbbiakban: Átadó,

másrészről:

Egri Főegyházmegye  
 a Magyar Katolikus Egyház belső egyházi jogi személyeként történt nyilvántartásba vételének száma: 00001/2012-003  
 székhelye: 3300 Eger, Széchenyi I. u. 1.  
 képviseli: Dr. Ternyák Csaba érsek  
 adószáma: 19924601-1-10  
 statisztikai számjele: 19924601-9491-555-10  
 törzsszáma: 0094877513  
 bankszámlaszáma: 11739009-22871204  
 mint átvevő – továbbiakban: Átvevő,

között a közoktatásról szóló 1993. évi LXXIX. törvény (a továbbiakban: Kt.) 88. § (4) bekezdése és a 88. § (7) bekezdése alapján közoktatási közfeladat ellátásának átadás-átvétele tárgyában 2012. július 2. napján kelt átadás-átvételi megállapodás 5.) pontja alapján a Kulcsár Anita Városi Sportcsarnok és hozzátartozó helyiségek (pl. öltöző, vizes-blokk) - továbbiakban: Sportcsarnok - költségeinek viseléséről a szerződő Felek az alábbi megállapodást kötik:

1) Az Átadó üzemeltetésében maradó Sportcsarnok közös használatát a Felek az alábbi időbeosztással szabályozzák:

a.) Átvevő használja a Sportcsarnokot hétköznapokon 8:00 és 16:00 óra közötti időszakban, míg Átadó jogosult az ingatlan használatára hétköznapokon 16:00 és 22:00 óra közötti időszakokban.

b.) A fent megjelölt időszakokon kívül, így különösen hétköznapokon 22.00 és 8.00 óra között, továbbá szombat, vasárnap, munkaszüneti és pihenőnapokon a Felek 1/2-1/2-ed arányban jogosultak a Sportcsarnok használatára, amely időszakok költségviselése - a tényleges használat mértékétől függetlenül - 1/2-1/2 arányban történik.

2) A Sportcsarnok használatával összefüggő közüzemi szolgáltatások és egyéb kiadások, valamint bérjellegű juttatások költségét a Felek az alábbiak szerint viselik:

a.) A használat során jelentkező, a Szerencsi Városüzemeltető Nonprofit Kft. alkalmazásában álló és maradó 3 munkavállaló bérköltsége és az egyéb üzemeltetési költségek (pl. mosó- és tisztítószerek) Átvevőt 54%-ban, míg Átadót 46%-ban terhelik.

12 42 ki

7 401

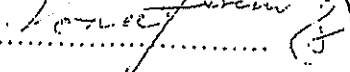
Átadó:  (2)

Átvevő: 

b.) A használat során jelentkező ~~villamos-energia költségéből Átvevőt terheli~~ az iskola épületének és a sportcsarnok fenn megjelölt saját, illetve a közös használatra megjelölt időtartam felére tekintettel a villamos-energia fogyasztás költsége, amely ~~az összköltség 70%-a~~. Átadó viseli a villamos-energia fogyasztás költségeit a konyha és a sportcsarnok fenn megjelölt saját, illetve a közös használatra megjelölt időtartam felére tekintettel, amely az összköltség 30%-a.

c.) A használat során jelentkező ~~gázfogyasztás költségmegosztása miatt Átvevőt terheli~~ az iskola épületének és a sportcsarnok fenn megjelölt saját, illetve a közös használatra megjelölt időtartam felére tekintettel a ~~gázfogyasztás költségének 74%-a~~. Átadó viseli a gázfogyasztás költségeit a konyha és a sportcsarnok fenn megjelölt saját, illetve a közös használatra megjelölt időtartam felére tekintettel, amely az összköltség 26%-a.

d.) A használat során jelentkező ~~víz- és csatornahasználat költségmegosztása miatt Átvevőt terheli~~ az iskola épületének és a sportcsarnok fenn megjelölt saját, illetve a közös használatra megjelölt időtartam felére tekintettel a vízfogyasztás költsége, amely ~~az összköltség 69%-a~~. Átadó viseli a vízfogyasztás költségeit a konyha és a sportcsarnok fenn megjelölt saját, illetve a közös használatra megjelölt időtartam felére tekintettel, amely az összköltség 31%-a.

3) Az Egri Főegyházmegye és Szerencs Város közötti költségmegosztásról szóló számszaki kimutatás jelen szerződés mellékletét képezi.

4) Jelen szerződés teljesítése során, az arányos és méltányos teherviselés érdekében a Felek kötelesek fokozottan együttműködni és bármelyik Fél módosításra irányuló kezdeményezését 15 napon belül megvizsgálni.

Szerződő felek jelen megállapodást elolvasás és értelmezés után, jóváhagyólag aláírták.

Eger, 2012. augusztus 17.

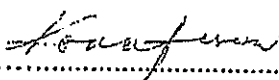
  
.....  
Szerencs Város Önkormányzata  
Átadó

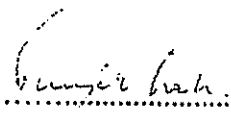
  
.....  
Egri Főegyházmegye  
Átvevő



Átadó pénzügyi ellenjegyzőjének aláírása:

.....

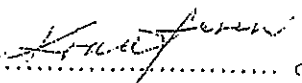
Átadó:  .....

2

Átvevő: .....

Szerencs Város Önkormányzata és az Egri Főegyházmegye között  
2012. augusztus 17. napján kelt költségmegosztási megállapodás melléklete

Egri Főegyházmegye és Szerencs Város közötti költségmegosztási megállapodás

	nettó	áfa	bruttó
Gáz:	13 000 000	3 510 000	16 510 000
Villany:	4 000 000	1 080 000	5 080 000
Víz:	1 500 000	405 000	1 905 000
Béreköltség:			4 276 100
Egyéb költség:			548 500
<b>Összesen:</b>			<b>28 319 600</b>

Gáz (fűtés) költségmegosztása

	m2	nincs figy. véve		arányosítási m2
Iskola	3784	0	1x	3784
Konyha	200	150	3x	600
Sportcsarnok	1890	0	1,5x	2835
	<u>5874</u>	<u>150</u>	Összterület:	<u>7219</u>
			6024	

	Ft
Iskola	8 654 085
Konyha	1 372 212
Sportcsarnok	6 483 703
	<u>16 510 000</u>

Sportcsarnok használata:

	óra	Ft
Egri Főegyházmegye 8:00-16:00	8	2 161 234
Szerencs Város 16:00-22:00	6	1 620 926
Közös időszak 22:00-8:00	10	2 701 543
	<u>24</u>	<u>6 483 703</u>

Gáz (fűtés) költségmegosztása összesen:

Egri Főegyházmegye (iskola + sportcsarnok saját időszak + közös időszak fele)	Ft	12 166 091
Szerencs Város (konyha + sportcsarnok saját időszak + közös időszak fele)		4 343 909
<b>Összesen:</b>		<b>16 510 000</b>

Villany költségmegosztása

	m2	nincs figy. véve		arányosítási m2
Iskola	3784	0	1x	3784
Konyha	350	0	3x	1050
Sportcsarnok	1890	0	1,5x	2835
	<u>6024</u>	<u>0</u>	Összterület:	<u>7669</u>
			6024	

Eger, 2012.08. 17.

Szerencs Város Önkormányzata



Egri Főegyházmegye



Szerencs Város Önkormányzata és az Egri Főegyházmegye között  
2012. augusztus 17. napján kelt költségnegosztási megállapodás melléklete

	Ft
Iskola	2 506 548
Konyha	695 527
Sportcsarnok	1 877 924
	5 080 000

Sportcsarnok használata:

		óra		Ft
Egri Főegyházmegye	8:00-16:00	8		625 975
Szerencs Város	16:00-22:00	6		469 481
Közös időszak	22:00-8:00	10		782 468
		24		1 877 924

Villany költségnegosztása összesen:

Egri Főegyházmegye	(iskola + sportcsarnok saját időszak + közös időszak fele)	Ft
Szerencs Város	(konyha + sportcsarnok saját időszak + közös időszak fele)	3 523 757
	<b>Összesen:</b>	1 556 243
		5 080 000

Víz költségnegosztása

	m2	nincs figy. véve		arányosítási m2
Iskola	3784	0	1x	3784
Konyha	350	0	3x	1050
Sportcsarnok	1890	0	1,5x	2835
	6024	0	Összterület:	7669
		6024		

	Ft
Iskola	939 956
Konyha	260 823
Sportcsarnok	704 222
	1 905 000

Sportcsarnok használata:

		óra		Ft
Egri Főegyházmegye	8:00-16:00	8		234 741
Szerencs Város	16:00-22:00	6		176 055
Közös időszak	22:00-8:00	10		293 426
		24		704 222

Villany költségnegosztása összesen:

Egri Főegyházmegye	(iskola + sportcsarnok saját időszak + közös időszak fele)	Ft
Szerencs Város	(konyha + sportcsarnok saját időszak + közös időszak fele)	1 321 409
	<b>Összesen:</b>	583 591
		1 905 000

Eger, 2012.08. 17.

Szerencs Város Önkormányzata

Egri Főegyházmegye

Szerencs Város Önkormányzata és az Egri Főegyházmegye között  
2012. augusztus 17. napján kelt költségmegosztási megállapodás melléklete

Sportcsarnok használata (bérköltség megosztása):

	óra	Ft
Egri Főegyházmegye 8:00-16:00	8	1 425 367
Szerencs Város 16:00-22:00	6	1 069 025
Közös időszak 22:00-8:00	10	1 781 708
	<u>24</u>	<u>4 276 100</u>

Sportcsarnok használata (bérköltség megosztása) összesen:

Egri Főegyházmegye (sportcsarnok saját időszak + közös időszak fele)	Ft
Szerencs Város (sportcsarnok saját időszak + közös időszak fele)	2 316 221
	1 959 879
<b>Összesen:</b>	<u>4 276 100</u>

Sportcsarnok használata (egyéb költség megosztása):

	óra	Ft
Egri Főegyházmegye 8:00-16:00	8	182 833
Szerencs Város 16:00-22:00	6	137 125
Közös időszak 22:00-8:00	10	228 542
	<u>24</u>	<u>548 500</u>

Sportcsarnok használata (egyéb költség megosztása) összesen:

Egri Főegyházmegye (sportcsarnok saját időszak + közös időszak fele)	Ft
Szerencs Város (sportcsarnok saját időszak + közös időszak fele)	297 104
	251 396
<b>Összesen:</b>	<u>548 500</u>

Egri Főegyházmegye és Szerencs Város közötti költségmegosztási megállapodás

**ÖSSZESÍTŐ TÁBLÁZAT**

	Egri Főegyh. Szerencs V.	Összesen
Gáz	12 166 091 4 343 909	16 510 000
Villany	3 523 757 1 556 243	5 080 000
Víz	1 321 409 583 591	1 905 000
Bérköltség	2 316 221 1 959 879	4 276 100
Egyéb költségek	297 104 251 396	548 500
<b>Összesen:</b>	<u>19 624 582 8 695 018</u>	<u>28 319 600</u>

Eger, 2012.08. 17.

Szerencs Város Önkormányzata



**4. számú melléklet**  
**Orvosi ügyelet**  
**Nyílászáró csere - árajánlat**



FARKAS és FARKAS  
..... windows & doors .....

## Farkas és Farkas Kft.

3900 SZERENCs RÁKÓCZI ÚT 33.  
Adószám: 13427168-2-05  
TEL/Fax: 06-47/362-580  
Mobil: +36 20/9477-355  
E-mail: [iroda@ffablak.hu](mailto:iroda@ffablak.hu)  
[www.ffablak.hu](http://www.ffablak.hu)  
K&H Bank 10201006-50267024

## Szerencs Városüzemeltető Nonprofit Kft.

Szerencs Rákóczu. 51.

Készítette: Farkas és Farkas Kft.  
Szerencs, 2022. 02. 16.

## ÁRAJÁNLAT No: A\_2022/1242

Tisztelt Szerencs Városüzemeltető Nonprofit Kft.!

Köszönettel vettük érdeklődését termékeink iránt. Kérésére, a rendelkezősünkro bocsátott információk alapján a megadott méretekre / paraméterekre ajánlatunk a következő:

### MŰSZAKI TARTALOM:

**Típus:** F és F műanyag ablakrendszer, horganyzott idomacél merevítéssel  
**Vasalat:** ablakok, erkélyajtók:  
Roto NT, illetve WINKHAUS egykezes működtetésű vasalatok  
**Kilincs:** ablakok, erkélyajtók:  
Roto, illetve WINKHAUS típusú  
bejárati ajtók:  
Roto, illetve WINKHAUS típusú  
**Szín:** fehér, ha ettől eltérő, akkor az egyes pozíciók leírásánál található a tervezett szín  
**Méret:** tényleges méret

Tétel	Mennyiség	Megnevezés	Nettó egységár	Nettó ár összesen
1 2 3	1 db	<b>Sorolt szerkezet</b>  <u>Sorolóprofilok a szerkezethez</u> Soroló H (1, 2, 3 poz.-hoz), hossz: 1720 mm, lsd. 4. tétel Soroló H (1, 2, 3 poz.-hoz), hossz: 1720 mm, lsd. 5. tétel <u>Sorolt szerkezet ára</u> 309 098 Szélesség: 2720 mm Magasság: 2550 mm		

Tétel	Mennyiség	Megnevezés	Nettó egységár	Nettó ár összesen
	1 tétel	<b>Nyílászáró</b> <b>Nettó listaár: 62 160</b> <b>Engedmény: 22.00 %</b> Spectrum Szélesség: 547 mm Magasság: 1720 mm  <b>Üveg</b> <u>Mező</u> 4-16Argon-4 LOW-E Prémium Ug:1,0 W/m2K 1, 2A  <b>Vasalat</b> ablak NYB balos-standard 2  <b>Kilincs</b> ABLAKKILINCS FEHÉR STANDARD 2  <b>Gumitöltés</b> Üvegezogumi fekete  <b>Egyéb kiegészítők</b> Vízrestakaró kupak 1 db	48 485	48 485
	2 tétel	<b>Nyílászáró</b> <b>Nettó listaár: 292 032</b> <b>Engedmény: 30.00 %</b> Spectrum Szélesség: 1620 mm Magasság: 2550 mm  <b>Üveg</b> <u>Mező</u> 4-16Argon-4 LOW-E Prémium Ug:1,0 W/m2K 1, 2A, 3A STADUR FB-1/SL (1,0) 2B, 3B  <b>Vasalat</b> Bejárati ajtó 4 görgős zárral jobbos 3 elsőszárny-standard Bejárati ajtó 4 görgős zárral balos 2 másodszárny-standard  <b>Kilincs</b> Ajtókilincs fehér BT 3  <b>Küszöb</b> <u>Méret</u> Küszöb 20mm 1530 mm  <b>Gumitöltés</b> Üvegezogumi fekete  <b>Egyéb kiegészítők</b> Küszöbgumi , 1530 mm	204 422	204 422
<b>Részösszeg</b>			<b>252 907</b>	

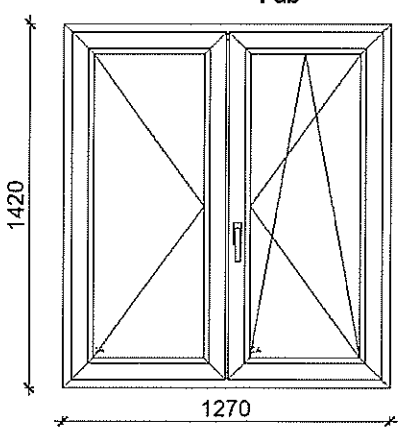
Tétel	Mennyiség	Megnevezés	Nettó egységár	Nettó ár összesen
		<b>3 tétel</b> <b>Nyílászáró</b> <b>Nettó listaár: 62 160</b> <b>Engedmény: 22.00 %</b> Spectrum Szélesség: 547 mm Magasság: 1720 mm  <u>Üveg</u> 4-16Argon-4 LOW-E Prémium Ug:1,0 W/m <sup>2</sup> K <u>Mező</u> 1, 2A  <u>Vasalat</u> ablak NYB jobbos-standard 2  <u>Kilincs</u> ABLAKKILINCS FEHÉR STANDARD 2  <u>Gumitömítés</u> Üvegezőgumi fekele  <u>Egyéb kiegészítők</u> Vízrestakaró kupak 1 db	48 485	48 485
4	1 db	<b>Soroló H (1, 2, 3 poz.-hoz), hossz. 1720 mm</b> Bruttó, kedvezménnyel csökkentett egységár: 4 893 Bruttó ár összesen: 4 893	3 853	3 853
5	1 db	<b>Soroló H (1, 2, 3 poz.-hoz), hossz. 1720 mm</b> Bruttó, kedvezménnyel csökkentett egységár: 4 893 Bruttó ár összesen: 4 893	3 853	3 853
6	1 db	 <b>Nyílászáró</b> <b>Nettó listaár: 98 560</b> <b>Engedmény: 22.00 %</b> Bruttó, kedvezménnyel csökkentett egységár: 97 634 Bruttó ár összesen: 97 634 Spectrum Szélesség: 1270 mm Magasság: 1420 mm  <u>Üveg</u> 4-16Argon-4 LOW-E Prémium Ug:1,0 W/m <sup>2</sup> K <u>Mező</u> 1A, 2A  <u>Vasalat</u> ablak NYB jobbos elsőszárny-standard 2 ablak NY balos másodszárny-standard 1  <u>Kilincs</u> ABLAKKILINCS FEHÉR STANDARD 2  <u>Egyéb kiegészítők</u> Vízrestakaró kupak 2 db	76 877	76 877

**ÖSSZESÍTŐ**

Nettó összeg	385 975 Ft
Szállítás	7 000 Ft
Beépítés	86 090 Ft
<b>Nettó végösszeg</b>	<b>479 065 Ft</b>
<b>+ ÁFA(27.0%)</b>	<b>129 348 Ft</b>
<b>Bruttó végösszeg</b>	<b>608 413 Ft</b>

Árajánlatunk 10 napig érvényes!

Szerencs, 2022.02.16.

.....

**TÁJÉKOZTATÓ:**

A nyílászárók beépítésének díja tartalmazza a beépítésnél felhasznált anyagokat (csavarok, ékek, puhab, stb.). Az utólagos helyszíni helyreállítási munkálatok (kőműves és festő munka) díjait a beépítési díj nem tartalmazza! Új és régi redőnyök le- és visszaszerelése külön díjazás szerint történik, melyet az ártábla nem tartalmaz, külön megállapodás tárgyát képezik. A régi redőnyök visszaszerelése esetén a régi redőnyök műszaki problémáira (anyaghiba, elfáradás, sérülés, méretpontatlanság) felelősséget nem vállalunk! A régi nyílászárók bontása során feltételezzük az épületre vonatkozóan a megfelelő épületfizikai standardok és szabványok meglétét és betartását. Ezekről eltérő esetekben a régi nyílászárók kibontását követően feltáruló hiányosságokból és szakszerűtlenségből adódó, már meglévő károkat, vagy azok következményeképpen felmerülő felelősséget nem vállalunk! A beépítés rögzítő füllel vagy tokon keresztül történő rögzítéssel valósul meg. Az árajánlat NEM tartalmazza a párkányok, szegőlécek, arhálók, redőnyök díját és költségeit. A felsorolt termékek külön megrendelése szükséges megvásárlásukhoz. Megrendelés esetén, (amennyiben a beépítés is szerepel a megrendelésben) a Farkas és Farkas Kft. szakemberei végzik el a felmérést. Hozott méretekre, tervrajzokra és az ezek alapján készült méretezésre a felelősséget az ügyfél vállalja.

**FIZETÉSI FELTÉTELEK:**

50% előleg megrendeléskor, a következő ötven százalék szerelés előtt, vagy kiszálláskor fizetendő. A szerelési díj a beépítést követően azonnal, készpénzben kerül kiegyenlítésre! A nyílászárók a szolgáltatások teljes vételárának kiegyenlítéséig a termékek tulajdonjoga a Farkas és Farkas Kft.-t illeti meg.

**SZERZŐDÉS ELFOGADÁSÁRA TETT NYILATKOZAT:**

A gyártási határidő az előleg megfizetésétől, valamint az összes műszaki paraméter rendelkezésre állásától számítandó! Megrendelést követő műszaki vagy egyéb változtatás esetén a határidő és az árak újraszámolandóak! Megrendelés visszamondása esetén a már gyártásban lévő szerkezetek elkészültségi fokától függően számított anyagfelhasználás költségei az előleg összegéből levonásra kerülnek! Az ajánlatot műszakilag és pénzügyileg áttekintettem, a benne foglaltakkal egyetértek, és változatlan formában megrendelem!

Dátum: 2022.02.16.

.....  
Farkas és Farkas Kft.

.....  
Megrendelő sk.

KÖSZÖNJÜK MEGRENDELÉSÉT!



# SZERKEZET ÁTTEKINTŐ

Árajánlat száma:  
Ügyfél:

A\_2022/1242  
Szerencs Városüzemeltető  
Nonprofit Kft.

Oldalszám: 6/7

Tétel 1, 2, 3: 1 db  
Nyílászáró, Nyílászáró, Nyílászáró,

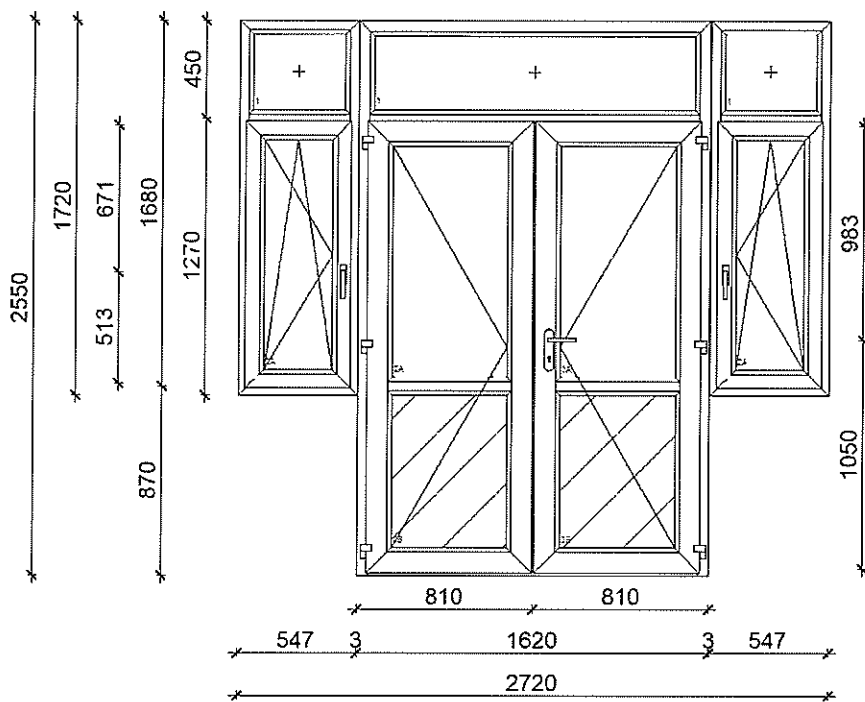

Tétel 6: 1 db  
Nyílászáró

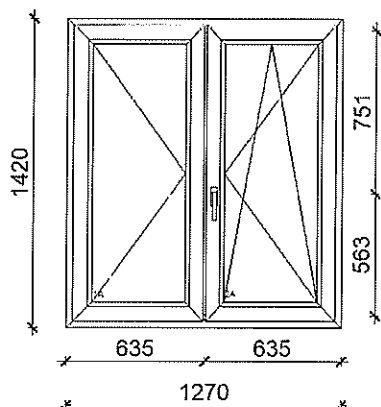

**5. számú melléklet**  
**2022. évi üzleti terv- részletes**

**Szerencsi Városüzemeltető Non-Profit Kft.**  
3900 Szerencs, Kossuth tér 1.

**Tervezési időszak: 2022. január 01. - 2022. december 31.**

Terv adatok: ezer Ft

Megnevezés	Szerencsi Fűtő & Wellnessház	Városi Tanuszoda	Kulcsár Anita Sportszarnok	Hunyadi János Sportszarnok	Tatay Zoltán Ifjúsági Sporttelep	Étkeztetés	Népláz - Panzió	Civilék Háza	Központ	Orvosi Rendelők
Árbevétel	24 353		3 131	4 625	947	226 730	756	1 274		3 083
Önkormányzati támogatás - működés									100 000	
Önkormányzati támogatás - fejlesztés/karbantartás									100 000	
Egyéb támogatás - pályázat										
Rehabilitációs fogl.tám.										
Bérlátogatás + Elvárt jöv. Nőv. Tám										
Egyéb bevételek	3 388	14 554	5 135	2 217	3 048					
Gyógyászati bevételek	150									
Egyéb támogatás										
<b>Bevételek Összesen</b>	<b>27 891</b>	<b>14 554</b>	<b>8 266</b>	<b>6 842</b>	<b>3 995</b>	<b>226 730</b>	<b>756</b>	<b>1 274</b>	<b>200 000</b>	<b>3 083</b>
Beruházás	30 000		12 200			13 300	500			4 000
Alapanyag költség						90 323				
Anyagköltség	17 963	22 176	6 645		828	10 262	1 511	2 500	9 220	2 779
Igénybevett szolgáltatások	3 720	2 973	1 920	185		1 207	785		16 249	1 057
Egyéb szolgáltatások						123			2 220	
ELÁBÉ ( eladott árú beszerzési értéke)	1 146									
Bérlőköltség	12 960		5 520	5 520	5 520	74 455			58 244	600
Személyi jellegű költségek									7 495	
Bérfizetések	2 009		856	856	856	11 541			9 328	93
Értékesítéskénés	129	11 063	225		784	1 679	64			
Egyéb ráfordítások/ajándékutalvány,kés.ka.						1 487			4 500	
<b>Költségek összesen</b>	<b>67 927</b>	<b>36 212</b>	<b>27 366</b>	<b>6 561</b>	<b>7 988</b>	<b>204 377</b>	<b>2 860</b>	<b>2 500</b>	<b>106 956</b>	<b>8 529</b>
<b>Üzemi tevékenység eredménye</b>	<b>-40 036</b>	<b>-21 658</b>	<b>-19 100</b>	<b>281</b>	<b>-3 993</b>	<b>22 353</b>	<b>-2 104</b>	<b>-1 226</b>	<b>93 044</b>	<b>-5 446</b>
Pénzügyi műveletek bevételei	0	0	0	0	0	0	0	0	0	0
Pénzügyi műveletek ráfordításai	0	0	0	0	0	0	0	0	0	0
Rendkívüli bevételek / időbelei elhat.vissza.	0	0	0	0	0	0	0	0	0	0
Rendkívüli ráfordítások	0	0	0	0	0	0	0	0	0	0
<b>Adózás előtti eredmény</b>	<b>-40 036</b>	<b>-21 658</b>	<b>-19 100</b>	<b>281</b>	<b>-3 993</b>	<b>22 353</b>	<b>-2 104</b>	<b>-1 226</b>	<b>93 044</b>	<b>-5 446</b>

**Szerencsi Városüzemeltető Non-Profit Kft.**  
3900 Szerencs, Kossuth tér 1.

**Tervezési időszak: 2022. január 01. - 2022. december 31.**

Terv adatok: ezer Ft

Megnevezés	Járási Hivatalt	Simal Ifjúsági Tábor és Vendégház	Lakásgazdálkodás	Huszárvár Hotel Kastélyszálló	Összesen
Árbevétel	2 424	12 157	9 237	29 000	317 717
Önkormányzati támogatás - működés					100 000
Önkormányzati támogatás - fejlesztés/karbantartás					100 000
Egyéb támogatás - pályázat					0
Rehabilitációs fogl. tám.					0
Béltámogatás + Elvart jöv. Növ. Tám					0
Egyéb bevételek					28 342
Gyógyúszás bevétele					150
Egyéb támogatás					0
<b>Bevételek Összesen</b>	<b>2 424</b>	<b>12 157</b>	<b>9 237</b>	<b>29 000</b>	<b>546 209</b>
Beruházás	10 000	5 000	20 000	5 000	100 000
Alapanyag költség					90 323
Anyagköltség	1 851	1 906	2 365	3 250	83 256
Ígénybevett szolgáltatások	563	3 081	1 062	2 200	35 002
Egyéb szolgáltatások					2 343
ELABÉ ( eladott áruk beszerzési értéke)					1 746
Béreköltség				600	176 019
Személyi jellegű költségek				13 200	7 495
Bérijutalékok				2 046	27 283
Értékesítőkénés	10	2 801			16 755
Egyéb ráfordítások/ajándékutalvány: kés. ka.					5 987
<b>Költségek összesen</b>	<b>12 424</b>	<b>12 788</b>	<b>23 427</b>	<b>26 296</b>	<b>546 209</b>
<b>Üzemi tevékenység eredménye</b>	<b>-10 000</b>	<b>-631</b>	<b>-14 190</b>	<b>2 704</b>	<b>0</b>
Pénzügyi műveletek bevételei	0	0	0	0	0
Pénzügyi műveletek ráfordításai	0	0	0	0	0
Rendkívüli bevételek / időbeli elhat. vissza.	0	0	0	0	0
Rendkívüli ráfordítások	0	0	0	0	0
<b>Adózás előtti eredmény</b>	<b>-10 000</b>	<b>-631</b>	<b>-14 190</b>	<b>2 704</b>	<b>0</b>

**6. számú melléklet**  
**2022. évi üzleti terv- összesített**

# Szerencsi Városüzemeltető Non-Profit Kft.

3900 Szerencs, Kossuth tér 1.

6. számú melléklet

## Üzleti terv összesítő 2022. évre tevékenységenként

Tevékenység megnevezése	Költségek és ráfordítások	Központi igazgatási költsége	Költségek Összesen	Saját bevétel	Igényelt támogatás
Étkeztetés	204 377	67 615	271 992	226 730	45 262
Sportlétesítmények üzemeltetése	146 053	26 808	172 861	61 548	111 313
Népház - Panzió	2 860	0	2 860	756	2 104
Lakásgazdálkodás	23 427	0	23 427	9 237	14 190
Orvosi Rendelők	8 529	545	9 074	3 083	5 991
Járási Hivatal	12 424	0	12 424	2 424	10 000
Civilek háza	2 500	0	2 500	1 274	1 226
Simai Ifjúsági Tábor	12 788	0	12 788	12 157	631
Huszárvár Hotel Kastélyszálló	26 296	11 987	38 283	29 000	9 283
Összesen:	439 254	106 955	546 209	346 209	200 000
<b>Igényelt támogatás/ezer forint</b>					<b>200 000</b>

Megjegyzés:

A központi költségek felosztása a bérköltség arányában történt.

<b>Igényelt működési támogatás Ft-ban</b>
100 000 000

<b>Igényelt fejlesztési/karbantartási támogatás Ft-ban</b>
Huszárvár Hotel Kastélyszálló: 5 000 000
Népház-Panzió: 500 000
Simai Ifjúsági Tábor és Vendégház: 5 000 000
Szerencsi Fürdő & Wellnessház: 30 000 000
Kulcsár Anita Sportszarnok: 12 200 000
Étkeztetés: 13 300 000
Járási Hivatal: 10 000 000
Orvosi rendelők: 4 000 000
Lakásgazdálkodás: 20 000 000

**7. számú melléklet**  
**2022. évi üzleti terv - tevékenységenként**



**Szerencsi Fürdő & Wellnessház**

Megnevezés	e Forint
Árbevétel	27 741
Gyógyúszás bevétele	150
<b>Bevételek összesen</b>	<b>27 891</b>
Beruházás	30 000
Anyagköltség	17 963
Igénybevett szolgáltatások	3 ' /20
Egyéb szolgáltatások	-
ELÁBÉ ( eladott árúk beszerzési értéke)	1 146
Béreköltség	12 960
Bérfjárulékok	2 009
Értékcsökkenés	129
Központi igazgatás költsége	11 769
<b>Költségek összesen</b>	<b>79 696</b>
<b>Igényelt támogatás összege</b>	<b>51 805</b>

**Városi Tanuszoda**

Megnevezés	e Forint
Árbevétel	-
Egyéb bevételek	14 554
Gyógyúszás bevétele	-
<b>Bevételek Összesen</b>	<b>14 554</b>
Beruházás	-
Anyagköltség	22 176
Igénybevett szolgáltatások	2 973
Egyéb szolgáltatások	-
Béreköltség	-
Bérfjárulékok	-
Értékcsökkenés	11 063
Központi igazgatás költsége	-
<b>Költségek összesen</b>	<b>36 212</b>
<b>Igényelt támogatás összege</b>	<b>21 658</b>

**Kulcsár Anita Sportcsarnok**

Megnevezés	e Forint
Árbevétel	3 131
Egyéb bevételek	5 135
<b>Bevételek Összesen</b>	<b>8 266</b>
Beruházás	12 200
Anyagköltség	6 645
Igénybevett szolgáltatások	1 920
Béreköltség	5 520
Bérfjárulékok	856
Értékcsökkenés	225
Központi igazgatás költsége	5 013
<b>Költségek összesen</b>	<b>32 379</b>
<b>Igényelt támogatás összege</b>	<b>24 113</b>

**Hunyadi János Sportcsarnok**

Megnevezés	e Forint
Árbevétel	4 625
Egyéb bevételek	2 217
<b>Bevételek Összesen</b>	<b>6 842</b>
Beruházás	-
Igénybevett szolgáltatások	185
Egyéb szolgáltatások	-
Béreköltség	5 520
Bérfjárulékok	856
Értékcsökkenés	-
Központi igazgatás költsége	5 013
<b>Költségek összesen</b>	<b>11 574</b>
<b>Igényelt támogatás összege</b>	<b>4 732</b>

**Ifj. Tatay Zoltán Sporttelep**

Megnevezés	e Forint
Árbevétel	947
Egyéb bevételek	3 048
<b>Bevételek Összesen</b>	<b>3 995</b>
Anyagköltség	828
Igénybevett szolgáltatások	-
Egyéb szolgáltatások	-
Béreköltség	5 520
Bérfjárulékok	856
Értékcsökkenés	784
Központi igazgatás költsége	5 013
<b>Költségek összesen</b>	<b>13 001</b>
<b>Igényelt támogatás összege</b>	<b>9 006</b>

## Étkeztetés és vendéglátás

Megnevezés	e Forint
Árbevétel	226 730
<b>Bevételek Összesen</b>	<b>226 730</b>
Beruházás	13 300
Alapanyag költség	90 323
Anyagköltség	10 262
Igénybevett szolgáltatások	1 207
Egyéb szolgáltatások	123
Bérköltség	74 455
Bérbírlékok	11 541
Értékcsökkenés	1 679
Egyéb ráfordítások/ajándékutalvány;kés.ka.	1 487
Központi igazgatás költsége	67 615
<b>Költségek összesen</b>	<b>271 992</b>
<b>Igényelt támogatás összege</b>	<b>45 262</b>

## Huszárvár Hotel

Megnevezés	e Forint
Árbevétel	29 000
<b>Bevételek Összesen</b>	<b>29 000</b>
Beruházás	5 000
Anyagköltség	3 250
Igénybevett szolgáltatások	2 200
Eladott árúk beszerzési értéke	600
Bérköltség	13 200
Bérbírlékok	2 046
Központi igazgatás költsége	11 987
<b>Költségek összesen</b>	<b>38 283</b>
<b>Igényelt támogatás összege</b>	<b>9 283</b>

**Lakásgazdálkodás**

Megnevezés	e Forint
Árbevétel	9 237
<b>Bevételek Összesen</b>	<b>9 237</b>
Beruházás	20 000
Anyagköltség	2 365
Igénybevett szolgáltatások	1 062
Egyéb szolgáltatások	-
Béreköltség	-
Bérfjárulékok	-
Központi igazgatás költsége	-
<b>Költségek összesen</b>	<b>23 427</b>
<b>Igényelt támogatás összege</b>	<b>14 190</b>

**Orvosi Rendelők**

Megnevezés	e Forint
Árbevétel	3 083
<b>Bevételek Összesen</b>	<b>3 083</b>
Beruházás	4 000
Anyagköltség	2 779
Igénybevett szolgáltatások	1 057
Egyéb szolgáltatások	-
Béreköltség	600
Bérfjárulékok	93
Központi igazgatás költsége	545
<b>Költségek összesen</b>	<b>9 074</b>
<b>Igényelt támogatás összege</b>	<b>5 991</b>

**Népház**

Megnevezés	e Forint
Árbevétel	756
<b>Bevételek Összesen</b>	<b>756</b>
Beruházás	500
Anyagköltség	1 511
Igénybevett szolgáltatások	785
Egyéb szolgáltatások	-
Béreköltség	-
Értékcsökkenés	64
Központi igazgatás költsége	-
<b>Költségek összesen</b>	<b>2 860</b>
<b>Igényelt támogatás összege</b>	<b>2 104</b>

**Járási Hivatal**

Megnevezés	e Forint
Árbevétel	2 424
<b>Bevételek Összesen</b>	<b>2 424</b>
Beruházás	10 000
Anyagköltség	1 851
Igénybevett szolgáltatások	536
Egyéb szolgáltatások	-
Béreköltség	-
Értékcsökkenés	10
Központi igazgatás költsége	-
<b>Költségek összesen</b>	<b>12 397</b>
<b>Igényelt támogatás összege</b>	<b>9 973</b>

**Civilek Háza**

Megnevezés	e Forint
Árbevétel	1 274
<b>Bevételek Összesen</b>	<b>1 274</b>
Beruházás	-
Anyagköltség	2 500
Igénybevett szolgáltatások	-
Értékcsökkenés	-
Béreköltség	-
Értékcsökkenés	-
Központi igazgatás költsége	-
<b>Költségek összesen</b>	<b>2 500</b>
<b>Igényelt támogatás összege</b>	<b>1 226</b>

**Simai Ifjúsági Tábor**

Megnevezés	e Forint
Árbevétel	12 157
<b>Bevételek Összesen</b>	<b>12 157</b>
Beruházás	5 000
Anyagköltség	1 906
Igénybevett szolgáltatások	3 081
Béreköltség	-
Bérfjárulékok	-
Értékcsökkenés	2 801
Központi igazgatás költsége	-
<b>Költségek összesen</b>	<b>12 788</b>
<b>Igényelt támogatás összege</b>	<b>631</b>

**8. számú melléklet**  
**Szervezeti felépítés**

# Szerencsi Városüzemeltető Non-Profit Kft. szervezeti felépítése

