

Szerencsi Városüzemeltető Non-Profit Kft.

3900 Szerencs, Kossuth tér 1.

05-09-017034



2024. évi üzleti terv

Készítette:

Takács M. István

Tartalomjegyzék

2024. évi üzleti terv - szöveges rész	3
Összegzés.....	12
Határozati javaslat.....	13

Mellékletek:

- 1. Szervezeti felépítés**
- 2. 2024. évi üzleti terv - részletes**
- 3. 2024. évi üzleti terv - összesített**
- 4. 2024. évi üzleti terv - tevékenységenként**
- 5. Árjegyzék - Szerencsi Fürdő & Wellnessház**
- 6. Árjegyzék - Városi Tanuszoda**
- 7. Költségvetés - Kulcsár Anita Sportcsarnok tetőjavítás**
- 8. Költségvetés - Népház Társasház tetőjavítás**
- 9. Árajánlat - Szerencsi Fürdő & Wellnessház légtechnika cseréje**

Szám: 17/2024.

Tárgy: Szerencsi Városüzemeltető Non-Profit Kft. 2024. évi üzleti terve.

Összeállította:

SZERENCSI VÁROSÜZEMELTETŐ
NON-PROFIT KFT.
3900 Szerencs, Kossuth tér 1.
Adószám: 20759029-2-05



Takács M. István
ügyvezető

Törvényességi véleményre

bemutatva:

Oleárné dr. Kádas Marianna
jegyző

Tisztelt Képviselő-testület!

A Szerencsi Városüzemeltető Non-Profit Kft. az alábbi épületek és telephelyek üzemeltetését látja el az alapító okiratban rögzítettek szerint:

- **Szálláshely-szolgáltatás és vendéglátás, turizmus:**
 - Huszárvár Hotel Kastélyszálló (3900 Szerencs, Huszárvár utca 11.)
 - Népház Panzió (3900 Szerencs, Kossuth tér 1.)
 - Simai Ifjúsági Tábor és Vendégház (3881 Sima, Fő út 6-7.)
 - Szerencsi Fürdő & Wellnessház (3900 Szerencs, Rákóczi út 94.)
- **Sporttevékenység:**
 - Városi Tanuszoda (3900 Szerencs, Ondi út 1.)
 - Kulcsár Anita Sportcsarnok (3900 Szerencs, Rákóczi út 100.)
 - Hunyadi János Sportcsarnok (3900 Szerencs, Rákóczi út 93.)
 - Ifj. Tatay Zoltán Ifjúsági Sporttelep (3900 Szerencs, Malom út 1.)



Huszárvár Hotel
3900 Szerencs, Huszárvár utca 11.
www.huszarvarhotel.hu

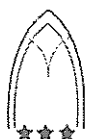

Népház Panzió
3900 Szerencs, Kossuth tér 1.
www.nep hazpanzio.hu



Simai Ifjúsági Tábor és Vendégház
3881 Sima, Fő út 6-7.
www.simaitabor.hu



Szerencsi Fürdő & Wellnessház
3900 Szerencs, Rákóczi út 94.
Telefon: (+36) 47/560-250; (+36) 20/430-3333
E-mail: szerencsifurdo@szerencs.hu
www.szerencsifurdo.hu

Telefon: (+36) 20/353-0122 || E-mail: huszarvarhotel@gmail.com

- **Élelmezés:**

- Idősek Otthona főzőkonyha (3900 Szerencs, Bekecsi út 10.)
- Huszárvár Hotel étterem (3900 Szerencs, Huszárvár utca 11.)
- Kollégium melegítőkonyha (3900 Szerencs, Kossuth út 19.)
- Napsugár Óvoda melegítőkonyha (3900 Szerencs, Széchenyi út 47.)
- Gyárkerti Óvoda melegítőkonyha (3900 Szerencs, Rákóczi út 128.)

- **Épületüzemeltetés:**

- Népház - Kft. iroda (3900 Szerencs, Kossuth tér 1.)
- Járási Hivatal (3900 Szerencs, Rákóczi út 63.)
- Civilek Háza (3900 Szerencs, Kossuth út 4.)
- Orvosi ügyelet (3900 Szerencs, Rákóczi út 51.)
- I. számú háziorvosi rendelő (3900 Szerencs, Jókai út 2.)
- II. számú háziorvosi rendelő (3900 Szerencs-Ond, Fő út 112.)
- Közösségi Ház (3900 Szerencs, Rákóczi u. 99.)
- Cukorgyári főporta és üzemorvosi rendelő épülete (Szerencs, belterület 2023/15 hrsz.)
- Keleti Ipartelep - tanműhely (3900 Szerencs, Keleti ipartelep)

- **Lakásgazdálkodási tevékenység:**

- Fecskeházak (3900 Szerencs, Ondi út 10/A. és 10/B.)
- Szolgálati lakások (3900 Szerencs, Szabadság u. 1., 3900 Szerencs-Ond, Fő út 112.)

- **Szálláshely-szolgáltatás és vendéglátás, turizmus**

A szálláshelyek értékesítése (Huszárvár Hotel Kastélyszálló, Népház Panzió, Simai Ifjúsági Tábor és Vendégház) egy, központi helyen történik a Huszárvár Hotelben. A nagy mennyiségű foglalások kezeléséhez nagy értékű szoftver beszerzése a korábbi évben megtörtént, melynek karbantartása, gyakori frissítései, hozzá tartozó pénztárgépek és okmányolvasó felülvizsgálatai további költségeket jelentenek, azonban a törvényes keretek közötti értékesítéshez elengedhetetlen.



Huszárvár Hotel
3900 Szerencs, Huszárvár utca 11.
www.huszarvarhotel.hu

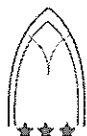

Népház Panzió
3900 Szerencs, Kossuth tér 1.
www.nep hazpanzio.hu



Simai Ifjúsági Tábor és Vendégház
3881 Sima, Fő út 6-7.
www.simaitabor.hu



Szerencsi Fürdő & Wellnessház
3900 Szerencs, Rákóczi út 94.
Telefon: (+36) 47/560-250; (+36) 20/430-3333
E-mail: szerencsifurdo@szerencs.hu
www.szerencsifurdo.hu

„Az Nemzeti Turisztikai Adatszolgáltató Központ (NTAK) a Magyar Turisztikai Ügynökség (MTÜ) által vezetett korszerű, digitális adatszolgáltatási rendszer, aminek fő célja a hazai turizmus versenyképességének a növelése. A szektor digitalizációja lehetővé teszi az anonimizált forgalmi és statisztikai adatok gyűjtését minden magyarországi szálláshely részéről, teljesen valós időben. Az ilyen mennyiségű, naprakész információ teljesen új távlatokat nyit meg a turizmusfejlesztés terén, így az MTÜ képes lesz pontosabb előrejelzéseket készíteni és hatékonyabb marketing kommunikációt folytatni, aminek hosszú távú célja az 50 milliós vendégéjszaka szám elérése 2030-ra.

A szálláshely szolgáltatók adminisztrációs- és adóterhei is csökkenni fognak. Középtávú kitűzött cél, hogy az NTAK kiváltsa az adatszolgáltatást a NAV, KSH és Artisjus felé, valamint a helyi önkormányzat részére kötelező vendégkönyvet is. A papírintes adminisztráció mellett a fekete-, illetve szürkegazdaság visszaszorításában is fontos szerepet játszik az NTAK. Az ágazat fehérítésének eredményeképpen 2020. január 1-től kezdve az ÁFA a szálláshely szolgáltatásnál 18 százalékról 5 százalékra csökkent.

Az adatszolgáltatás alapfeltétele, hogy kizárólag szállodai PMS szoftveren keresztül lehetséges az adatszolgáltatás az NTAK felé. Éppen ezért a több mint 8 szobával, 16 férőhellyel működő szálláshely szolgáltatóknak NTAK kompatibilis PMS szoftvert kell választani.” (<https://www.sabeeapp.com/hu/ntak-informaciok/mi-is-pontosan-az-ntak>)

Huszárvár Hotel Kastélyszálló

A Szerencsi Városüzemeltető Non-Profit Kft. 2020. augusztus 01-től a Huszárvár Hotel üzemeltetője. A szálláshely három szintjén összesen 23 szobában 55 férőhellyel szolgálja ki a szállóvendégeket. Együttműködés keretében vendégeket fogadunk a világ egyik legnagyobb foglalási oldaláról a booking.com-ról, valamint a magyarországi szallas.hu közvetítő oldalról. Szállásszolgáltatásainkat igénybe vevőket tányérszervizes vagy svédasztalos reggelivel és vacsorával - félpanziós ellátással – kiszolgáljuk ki.

A feltárt hibák és hiányosságok javítása és dokumentálása folyamatos, melynek költségeit az üzleti terv tartalmazza.



Huszárvár Hotel
3900 Szerencs, Huszárvár utca 11.
www.huszarvarhotel.hu



Népház Panzió
3900 Szerencs, Kossuth tér 1.
www.nep hazpanzio.hu



Simai Ifjúsági Tábor és Vendégház
3881 Sima, Fő út 6-7.
www.simaitabor.hu



Szerencsi Fürdő & Wellnessház
3900 Szerencs, Rákóczi út 94.
Telefon: (+36) 47/560-250; (+36) 20/430-3333
E-mail: szerencsifurdo@szerencs.hu
www.szerencsifurdo.hu

Telefon: (+36) 20/353-0122 || E-mail: huszarvarhotel@gmail.com

Népház Panzió

A Népház épületben található a panzió 7 darab vendégszobája 14 férőhellyel, illetve a földszinti 80 fő befogadására alkalmas nagyterem. Az alacsony igénybevétel miatt a kft. három szobát irodává alakít át a költségek finanszírozásának érdekében.

A Népház Panzió fűtési időszakon kívül 2023. április 15-től 2023. október 15-ig várja vendégeit.

Simai Ifjúsági Tábor és Vendégház

Az ingatlan területén található főépületben 7 db apartman, mely 19 férőhelyes, és további 6 db apartman ház található, ahol 55 fő vendéget lehet fogadni. Az elmúlt évek történéseit, tapasztalatait figyelembe véve elmondható, hogy a szálláshely látogatottság a főszezon kivételével alacsony mértékű volt. Célunk a magasabb kihasználtság elérése, amelyet az elő- és utószezon többletértékesítésével kívánunk elérni, valamint a közösségi épület tetőtérében 6 fő részére alkalmas szálláshelyet alakítunk ki.

A Simai Ifjúsági Tábor és Vendégház négy napraforgós minősítéssel rendelkezik, amely minősítés 2025. október 15-ig érvényes. Tekintettel a megemelkedett energiaköltségekre a szálláshely 2024. május 1-től 2024. október 15-ig fogadja a vendégeket. Fűtési időszakban a tábor zárva tart, nem gazdaságos az épületek fűtése.

Szerencsi Fürdő & Wellnessház

A Szerencsi Fürdő & Wellnessház 2023. október 16-tól a megemelkedett energiaköltségek miatt zárva tart.

Az épület irodahelyiségeit a „Hegyalja Kapuja” Mozgáskorlátozottak Egyesülete, Szerencsi Horgász Egyesület, Magyar Vöröskereszt Borsod-Abaúj-Zemplén Vármegyei Szervezete, fodrászat, masszáz, és egyéb szervezetek bérlik a bérleti szerződés szerint. Az üres irodahelyiségeket a kft. hirdetés útján értékesíti.

A Szerencsi Fürdő & Wellnessház napozóterasz felújítására előzetes felmérés alapján 5 millió Ft szükséges, a homlokzat felújítására további 4,6 millió Ft. Az épület légtechnikája teljes cserét igényel, melyre érkezett árajánlat a (9. számú melléklet) tartalmazza. A Szerencsi Fürdő & Wellnessház rekonstrukcióihoz szükséges összeget az üzleti terv nem tartalmazza.



Huszárvár Hotel
3900 Szerencs, Huszárvár utca 11.
www.huszarvarhotel.hu



Népház Panzió
3900 Szerencs, Kossuth tér 1.
www.nep hazpanzio.hu



Simai Ifjúsági Tábor és Vendégház
3881 Sima, Fő út 6-7.
www.simaitabor.hu



Szerencsi Fürdő & Wellnessház
3900 Szerencs, Rákóczi út 94.
Telefon: (+36) 47/560-250; (+36) 20/430-3333
E-mail: szerencsifurdo@szerencs.hu
www.szerencsifurdo.hu

A megemelkedett energiaköltségek miatt a Szerencsi Fürdő & Wellnessház szolgáltatásainak újraindítására csak 2024. május 1. és október 15. közötti időszakra nyújt fedezetet az üzleti terv. Ezen időszakban a nyitvatartás hétfő-vasárnap és ünnepnapon 10-21 óra között. A Szerencsi Fürdő & Wellnessház árjegyzékét az üzleti terv (5. számú melléklet) tartalmazza.

• Sporttevékenység

Városi Tanuszoda

A Városi Tanuszoda jelenleg zárva tart. Az épület tetőszerkezetének javítása 2022. év végére befejeződött, a légkezelő és gépészeti rendszerének cseréjéhez szükséges források előteremtése megtörtént a kivitelezés megkezdése folyamatba van, amely várhatóan 2024. június végére befejeződik. A Városi Tanuszodát 2024. július 01. - december 20. között tervezzük újraindítani. Ezen időszakban a nyitvatartás hétfő-péntek 8-20 óra, szombat-vasárnap 8-18 óra között, ünnepnap zárva. A Városi Tanuszoda árjegyzékét az üzleti terv (6. számú melléklet) tartalmazza.

A Városi Tanuszoda irodahelyiségeit a Borsod-Abaúj-Zemplén Megyei Pedagógiai Szakszolgálat Szerencsi Tagintézménye, a Klebelsberg Intézményfenntartó Központ Szerencsi Tankerülete, a Borsod-Abaúj-Zemplén Megyei Kereskedelmi és Iparkamara bérlik szerződés szerint. A Bocskai István Katolikus Gimnázium és Technikum fűtésdíját a Szerencsi Városüzemeltető Non-Profit Kft. fizeti, amelynek továbbszámlázása külön hőmennyiségmérő alapján történik.

Kulcsár Anita Sportcsarnok

A sportlétesítmény működését alapvetően négy tevékenységi forma határozza meg:

- a Bolyai János Katolikus Általános Iskola testnevelési és sporfoglalkozásainak biztosítása,
- a Szerencs Város Sportegyesülete szakosztályainak edzéseinek és versenyfeltételeinek biztosítása,



Huszárvar Hotel
3900 Szerencs, Huszárvar utca 11.
www.huszarvarhotel.hu



Népház Panzió
3900 Szerencs, Kossuth tér 1.
www.nep hazpanzio.hu



Simai Ifjúsági Tábor és Vendégház
3881 Sima, Fő út 6-7.
www.simaitabor.hu



Szerencsi Fürdő & Wellnessház
3900 Szerencs, Rákóczi út 94.
Telefon: (+36) 47/560-250; (+36) 20/430-3333
E-mail: szerencsifurdo@szerencs.hu
www.szerencsifurdo.hu

Telefon: (+36) 20/353-0122 || E-mail: huszarvarhotel@gmail.com

- Szerencs város lakosságának szabadidősport biztosítása,
- szabadidős és kulturális rendezvények.

A Kulcsár Anita Sportcsarnokot - működése szerint - testnevelési órák céljára 8-16 óráig a Bolyai János Katolikus Általános Iskola használja, az Egri Főegyházmegyével költségmegosztási megállapodásban foglaltak szerint történik az elszámolás. Szerencs Város Sportegyesületének kézilabda, labdarúgó, 16-21 óra között az általuk előzetesen benyújtott igényterv szerint használják a létesítményt, amelyért bruttó 2 500 Ft/óra bérleti díjat számolunk fel (külön megállapodás alapján történik az elszámolás), 19-21 óra között a város lakosai és cégek előzetes megbeszélés alapján sport céljára 15 000 Ft/óra, nem sport céljára 20 000 Ft/óra bérleti díj fejében. Hétvégén rendszeresen sport és egyéb rendezvények céljára bocsátjuk rendelkezésre a sportcsarnokot külön megállapodás alapján. Ebben az esetben igénybe vevőtől függően bruttó 2 500 Ft/óra, 15 000 Ft/óra, 20 000 Ft/óra költséget számolhatunk fel. Az esőzések során a Kulcsár Anita Sportcsarnok küzdőtere folyamatosan beázik, a javítás összege 12 250 505 Ft. Az árajánlat, amely 2018-ban készült az üzleti terv (7. számú melléklet) tartalmazza.

Hunyadi János Sportcsarnok

A sportcsarnok jól felszereltségéből adódóan a Szerencsi Szakképzési Centrum használja testnevelés órák lebonyolítására 7.45-13.45 óráig (külön megállapodás alapján történik az elszámolás). Szerencs Város Sportegyesületének asztalitenisz, kosárlabda és labdarúgó szakosztályai 16-21 óra között az általuk előzetesen benyújtott igényterv szerint használják a létesítményt, amelyért bruttó 2 500 Ft/óra bérleti díj ellenében. A város lakosai és cégek előzetes egyeztetés alapján sport céljára 15 000 Ft/óra, nem sport céljára 20 000 Ft/óra bérleti díj fejében vehetik igénybe. Az emeleten kialakított irodákat a Szerencsi Szakképzési Centrum használja. Az épületrész tető javítás, karbantartás melynek költsége előzetes felmérés alapján 150 000 Ft.



Huszárvar Hotel
3900 Szerencs, Huszárvar utca 11.
www.huszarvarhotel.hu



Népház Panzió
3900 Szerencs, Kossuth tér 1.
www.nep hazpanzio.hu



Simai Ifjúsági Tábor és Vendégház
3881 Sima, Fő út 6-7.
www.simaitabor.hu



Szerencsi Fürdő & Wellneszház
3900 Szerencs, Rákóczi út 94.
Telefon: (+36) 47/560-250; (+36) 20/430-3333
E-mail: szerencsifurdo@szerencs.hu
www.szerencsifurdo.hu

Telefon: (+36) 20/353-0122 || E-mail: huszarvarhotel@gmail.com

Tatay Zoltán Ifjúsági Sporttelep

Az öltözőkkel ellátott tornaterem és füves pályák kitűnő feltételeket biztosítanak a sportolásnak. A Szerencsi Szakképzési Centrum a megemelkedett energiaköltségek miatt 2022. október 15-től nem használja az épületet testnevelés óráinak lebonyolításához. A fűtési időszak végéig Szerencs Város Sportegyesületének súlyemelő szakosztálya nem használja a létesítményt. Az SZVSE labdarúgó szakosztálya a sporttelep műfüvespályáját 2024. január 22-től veszi igénybe az épület használata nélkül. Az ingatlan újbóli fűtése és melegvíz ellátásának biztosítása 2023. március 3-tól az első bajnoki mérkőzéstől indul. A sporttelep használatára igénybe vevőtől függően bruttó 2 500 Ft/óra, 15 000 Ft/óra, 20 000 Ft/óra bérleti díjat számolunk fel.

• **Élelmezés**

Az Eszei főzőkonyhák 2024. január 01-től napi ~ 450 adagot főzünk 3 korcsoport számára. Melegítőkonyhaként működik a Kollégium konyha, Gyárkerti Óvoda, Napsugár Óvoda.

A HACCP, valamint az ide vonatkozó jogszabályok betartásához szükséges tárgyi és humán feltételek rendelkezésre állnak. A közétkeztetés mellett a kft. nagyszámú rendezvényt, reggeliztetést, félpanziós ellátást és igény szerinti étkeztést bonyolít le a Simai Ifjúsági Tábor és Vendégházban és a Huszárvár Hotelben is. Eszei főzőkonyha fűtés és melegvíz előállításának korszerűsítése elektromos kazánnal lett megoldva, mely 2022. év végére befejeződött. A tető állapota miatt a javítás, hibaelhárítás nem kivitelezhető, 570 m² teljes felújítást igényel melynek költsége előzetes felmérés alapján 8 750 000 Ft.

• **Épületüzemeltetés**

Népház - Kft. irodái

A Népház emeletén találhatóak a Szerencsi Városüzemeltető Non-Profit Kft. központi irányítását végző irodái (4 db), így 491m² önkormányzati tulajdoni hányad van a kft. kezelésében.



Huszárvár Hotel
3900 Szerencs, Huszárvár utca 11.
www.huszarvarhotel.hu



Népház Panzió
3900 Szerencs, Kossuth tér 1.
www.nep hazpanzio.hu



Simai Ifjúsági Tábor és Vendégház
3881 Sima, Fő út 6-7.
www.simaitabor.hu



Szerencsi Fürdő & Wellnessbázis
3900 Szerencs, Rákóczi út 94.
Telefon: (+36) 47/560-250; (+36) 20/430-3333
E-mail: szerencsifurdo@szerencs.hu
www.szerencsifurdo.hu

A Szerencs Kossuth tér 1. Társasháznak havi szinten közös költséget és felújítási alapot fizetnek a társasház tagjai, ez a Szerencsi Városüzemeltető Non-Profit Kft-nek évente 1 560 720 Ft összeget jelent. Az elmúlt években a társasház részére a befizetett összegekből semmilyen fejlesztés, felújítás, javítás nem történt. Az esőzések során a Népház tetőtéri része rendszeresen beázik. A tető javítására vonatkozó árajánlat, amelynek az épület társasház jellege miatt ½ része fizetendő az üzleti terv (8. számú melléklet) tartalmazza.

Járási Hivatal

A Szerencs, Rákóczi út 63. szám alatt található Járási Hivatal épületében felmerülő összes rezsiköltség megállapodás alapján továbbszámlázásra kerül Szerencs Város Önkormányzatának az üzemeltetési megállapodás értelmében, melyet tovább számláz a Borsod-Abaúj-Zemplén Vármegyei Kormányhivatalnak. Bérleti díjat nem fizet, mert az épületet ingyenes használatba kapta. Az épület kazán cseréje megtörtént, melyhez a kormányhivatal nem járult hozzá. Külső raktár állagmegóvás, javítás nem elegendő, teljes felújítás szükséges melynek költsége előzetes felmérés alapján 600 000 Ft.

Civilek Háza

Szerencs, Kossuth út 4. szám alatti épületben Szerencs Város Önkormányzata pályázati forrásból öt lakást alakított ki, melynek üzemeltetése a kft. feladata.

Orvosi ügyelet, rendelők

A Szerencs, Rákóczi út 51. szám alatti orvosi ügyelet épületében található a II. III., IV. számú házi orvosi rendelők, I. és II. számú házi gyermekorvosi rendelők, a központi orvosi ügyelet rendelője, védőnői szolgálat rendelője. A Szerencsi Városüzemeltető Non-Profit Kft. üzemelteti az I. számú házi orvosi rendelő (3900 Szerencs, Jókai út 2.) és a II. számú házi orvosi rendelő (3900 Szerencs-Ond, Fő út 104.) épületét. A házi orvosi rendelők az épületekben költségmegosztási megállapodás alapján csak rezsiköltségeket fizetnek, a takarításról, karbantartásról a kft. gondoskodik. Az épület udvarán egy fedett gépkocsibeállót tervezünk kialakítani, melyre még az árajánlat nem érkezett meg.



Huszárvár Hotel
3900 Szerencs, Huszárvár utca 11.
www.huszarvarhotel.hu

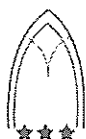

Népház Panzió
3900 Szerencs, Kossuth tér 1.
www.nep hazpanzio.hu



Simai Ifjúsági Tábor és Vendégház
3881 Sima, Fő út 6-7.
www.simaitabor.hu



Szerencsi Fürdő & Wellnessház
3900 Szerencs, Rákóczi út 94.
Telefon: (+36) 47/560-250; (+36) 20/430-3333
E-mail: szerencsifurdo@szerencs.hu
www.szerencsifurdo.hu

Telefon: (+36) 20/353-0122 || E-mail: huszarvarhotel@gmail.com

Közösségi Ház

Az épületben található a Gyerekesély iroda és több közösségi tér. A Zrínyi utcai épületrész tető héjazata - állagmegóvás miatt - karbantartást igényel, melynek költsége előzetes felmérés alapján 240 000 Ft, a teljes felújítás összege 1 500 000 Ft.

Cukorgyári főporta és üzemorvosi rendelő épülete

Az épületet tárolás céljára a Halász Product Kft. bérlő. Az épület tetőszerkezetének állagmegóvása és a javítása nem elegendő, teljes felújítást igényel, melynek költsége előzetes felmérés alapján 5 millió Ft.

Keleti Ipartelep – tanműhely

A terület egy részét Szerencs Város Önkormányzatával kötött megállapodás alapján a Szerencsi Szakképző Centrum használja, a területre az elmúlt években egy vállalkozó építkezett. Jelenleg peres és végrehajtási eljárás van ellene a területhasználati díj nem fizetése miatt.

• Lakásgazdálkodás

Fecskeházak, szolgálati lakások

2012. évben került a kft. kezelésébe az önkormányzati beruházásban, állami támogatással épített Szerencs, Ondi út 10/A. és 10/B. szám alatti épületek, melyekben összesen 21 db bérlakás található (2 db 35 m², 2 db 47 m², 2 db 74,5 m², 4 db 86,5 m², 11 db 38 m²), valamint a Szabadság út 1. szám alatti 2 db szolgálati lakás (2 db 35 m²) és a Szerencs-Ond, Fő út 112. szám alatti 1 db szolgálati lakás (41 m²). A megüresedett lakások pályázatát közérdekű kiutalással vagy versenytárgyalások útján folyamatosan történik. Gondoskodunk az épületek – lakások – közüzemi mérőinek átírásáról, beüzemeléséről. A Szabadság út 1. szám alatti szolgálati lakás épület homlokzat, tetőfedés javítása és az emeleti lakórész fürdőszoba, konyha, szoba felújítása is megtörtént.



Huszárvar Hotel
3900 Szerencs, Huszárvar utca 11.
www.huszarvarhotel.hu



Népház Panzió
3900 Szerencs, Kossuth tér 1.
www.nep hazpanzio.hu



Simai Ifjúsági Tábor és Vendégház
3881 Sima, Fő út 6-7.
www.simaitabor.hu



Szerencsi Fürdő & Wellneszház
3900 Szerencs, Rákóczi út 94.
Telefon: (+36) 47/560-250; (+36) 20/430-3333
E-mail: szerencsifurdo@szerencs.hu
www.szerencsifurdo.hu

Telefon: (+36) 20/353-0122 || E-mail: huszarvarhotel@gmail.com

Összegzés

A Szerencsi Városüzemeltető Non-Profit Kft.-nél továbbiakban is fő tendencia a Szerencs Város Önkormányzata által üzemeltetésre átadott létesítmények költséghatékony működtetése, valamint a szociális és közéleti biztosítása. A Szerencsi Városüzemeltető Non-Profit Kft. állományi létszáma a 2023-es évben 36 fő volt. Társaságunk által üzemeltetett konyhák az önkormányzat által foglalkoztatott 1 fő közmunkást alkalmazott. Az cég szervezeti felépítést a mellékelt (1. számú melléklet) ábra szemlélteti.

A Szerencsi Városüzemeltető Non-Profit Kft. tervezett költségvetése 2024. évben 557 149 e Ft. A cég a költségeket nem tudja a saját bevételéből fedezni, így Szerencs Város Önkormányzatának költségvetésében a Szerencsi Városüzemeltető Non-Profit Kft., fenntartására 209 258 e forint támogatás szükséges.

A Kft. bevételeinek és kiadásainak tervezése bázis alapon történt (a 2023. évi zárás folyamatban van), figyelembe véve a tervezett és tényleges adatokat. A központi igazgatási költségek a bérköltség arányában kerültek felosztásra.

A (2-4. számú mellékletek) táblázatai tartalmazzák a tevékenységek költségeit, saját bevételeit és a szükséges támogatás mértékét.

A fentieket figyelembe véve a Szerencsi Városüzemeltető Non-Profit Kft. 2024. évi önkormányzati támogatási igénye 209 258 e forint.



Huszárvár Hotel
3900 Szerencs, Huszárvár utca 11.
www.huszarvarhotel.hu



Népház Panzió
3900 Szerencs, Kossuth tér 1.
www.nep hazpanzio.hu



Simai Ifjúsági Tábor és Vendégház
3881 Sima, Fő út 6-7.
www.simaitabor.hu



Szerencsi Fürdő & Wellnessház
3900 Szerencs, Rákóczi út 94.
Telefon: (+36) 47/560-250; (+36) 20/430-3333
E-mail: szerencsifurdo@szerencs.hu
www.szerencsifurdo.hu

Telefon: (+36) 20/353-0122 || E-mail: huszarvarhotel@gmail.com

HATÁROZATI JAVASLAT

**Szerencs Város Önkormányzata Képviselő-testületének
.../2024. (...) Öt. Határozat
a Szerencsi Városüzemeltető Non-Profit Kft. 2024. évi üzleti tervének elfogadása
(alapítói határozat)**

Szerencs Város Önkormányzatának Képviselő-testülete, mint a Szerencsi Városüzemeltető Non-Profit Kft. tulajdonosa a cég 2024. évi üzleti tervét 209 258 000 forint tervezett támogatással elfogadja.

Az üzleti terv a határozat mellékletét képezi.

1. számú melléklet
Szervezeti felépítés

Szerencsi Városüzemeltető Non-Profit Kft. szervezeti felépítése

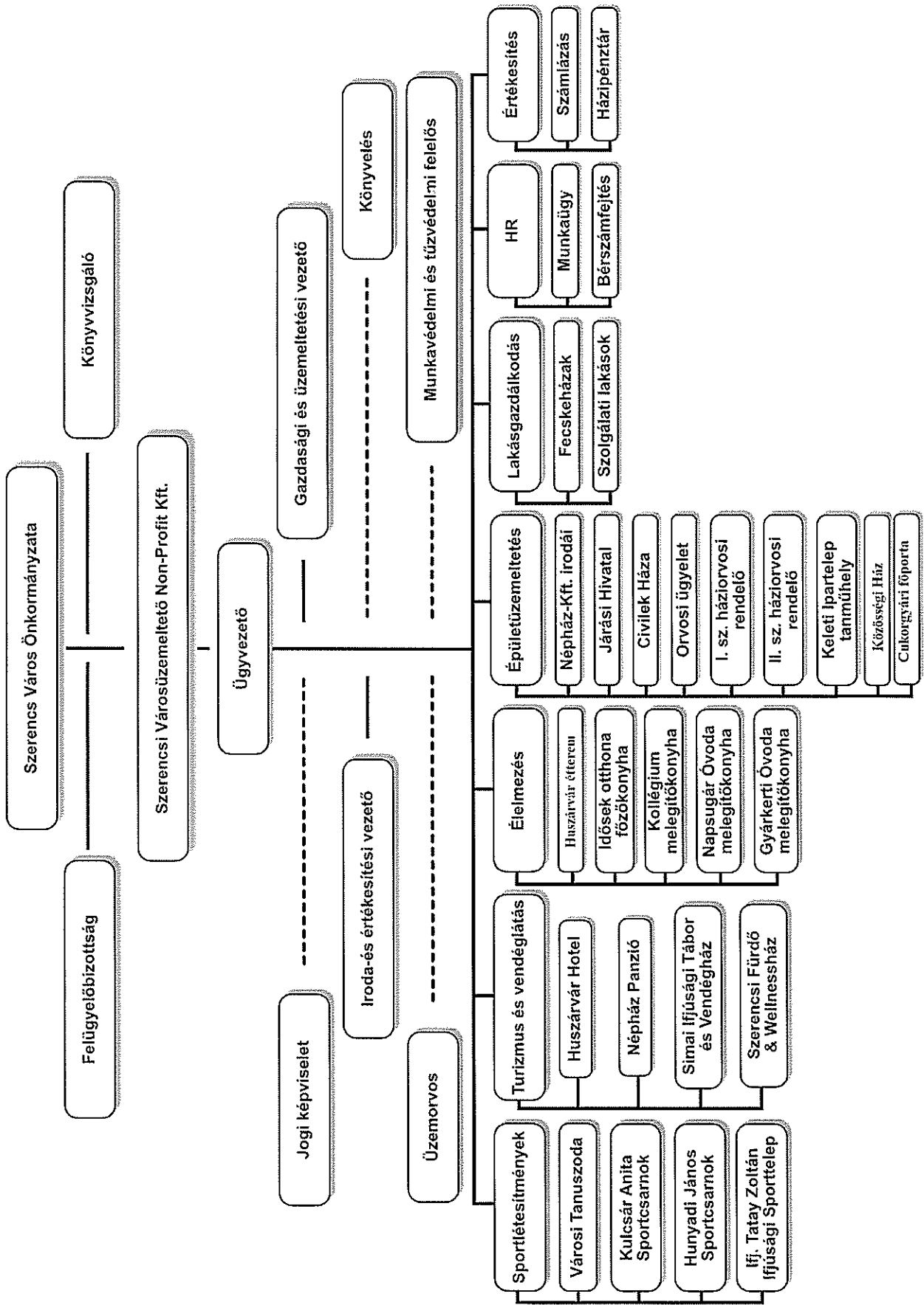

2. számú melléklet
2024. évi üzleti terv - részletes

Szerencsi Városüzemeltető Non-Profit Kft.
3900 Szerencs, Kossuth tér 1.

Tervezési időszak: 2024. január 01. – 2024. december 31.

Tervezési adatok: ezer Ft

Megnevezés	Szerencsi Fűtő & Wellneszház	Városi Tanuszoda	Kulfcsár Anita Sportcsarnok	Hunyadi János Sportcsarnok	Tafay Zoltán Ifjúsági Sporttelep	Ékeztetés	Népház-Paviló	Civilek Háza	Központ	Orvosi Rendelő	Járási Hivatal	Simai Ifjúsági Tábort és Vendégház
Árbevétel	15 000	3 400	3 443	1 785	2 254	140 905	3 223		209 258	6 606	7 032	8 119
Önkormányzati támogatás - működés												
Önkormányzati támogatás - fejlesztés/karbantartás								80				
Egyéb bevételek	5 184	18 494	8 072	750								
Fűtés költségek továbbszámolása		52 576										
Bevételek Összesen	20 184	74 470	11 515	2 535	2 254	140 905	3 223	80	209 258	6 606	7 032	8 119
Beruházás												
Alapanyag költség	41 489	109 300	20 810	1 265	5 092	8 404	2 684	80	3 615	6 921	7 032	4 325
Anyagköltség	8 120	6 100	1 210	980		2 425	1 673		15 960	875		2 555
Iszonybeveti szolgáltatások									5 762			
Egyéb szolgáltatások	1 146											
ELABÉ (eladott árú beszerzési értéke)												
Bérek költség	16 421	12 058	10 315	6 403	3 202	43 597			41 241	840		7 824
Személyi jellegű költségek		1 568	1 341	832	416	5 668			5 846			
Bérmunkások	831	10 995	572	1 425	777	355	144		5 361	84		1 017
Értékesítési költség									1 040			1 483
Egyéb ráfordítások/ajándékutalvány, kés. ka.									4 500			
Költségek összesen	70 142	140 021	34 248	10 905	9 487	123 168	4 501	80	82 285	9 760	7 538	17 204
Üzemi tevékenység eredménye	-49 958	-65 551	-22 733	-8 370	-7 233	17 737	-1 278	0	126 973	-3 154	-506	-9 085
Pénzügyi műveletek bevételei	0	0	0	0	0	0	0	0	0	0	0	0
Pénzügyi műveletek ráfordításai	0	0	0	0	0	0	0	0	0	0	0	0
Renkiválti bevételek / időbeli elhat. vissza	0	0	0	0	0	0	0	0	0	0	0	0
Renkiválti ráfordítások	0	0	0	0	0	0	0	0	0	0	0	0
Adózás előtti eredmény	-49 958	-65 551	-22 733	-8 370	-7 233	17 737	-1 278	0	126 973	-3 154	-506	-9 085

Szerencsi Városüzemeltető Non-Profit Kft.
3900 Szerencs, Kossuth tér 1.

Tervezési időszak: 2024. január 01. – 2024. december 31.

Terv adatok: ezer Ft

Megnevezés	Lakásgazdálkodás	Husztár Hotel	Építésközművelés	Összesen
Árbevétel	14 359	56 357	252	262 735
Önkormányzati támogatás - működés				209 258
Önkormányzati támogatás - fejlesztés/szabványítás				0
Egyéb bevételek				32 580
Fűtés költségek továbbszámítása				52 576
Bevételek Összesen	14 359	56 357	252	557 149
Beruházás				0
Alapanyag költség	3 856	8 500	1 000	224 373
Anyagköltség	1 560	2 200		43 658
Ígénybevett szolgáltatások				5 762
Egyéb szolgáltatások				1 146
ELAPE (eladott árak beszerzési értéke)		26 674		168 575
Bérfeladás				5 846
Személyi jellegű költségek		3 468		21 890
Bérfeladások		552		18 680
Értékesítési				4 500
Egyéb ráfordítások/ajándékutalvány, kés. ka.				
Költségek összesen	5 416	41 394	1 000	557 149
Üzemi tevékenység eredménye	8 943	14 963	-748	0
Pénzügyi műveletek bevételei	0	0	0	0
Pénzügyi műveletek ráfordításai	0	0	0	0
Rendkívüli bevételek / időbeli elhat. vissza	0	0	0	0
Rendkívüli ráfordítások	0	0	0	0
Aulházi előírt eredmény	8 943	14 963	-748	0

3. számú melléklet
2024. évi üzleti terv - összesített

Szerencsi Városüzemeltető Non-Profit Kft.

3. számú melléklet

3900 Szerencs, Kossuth tér 1.

Üzleti terv összesítő 2024. évre tevékenységenként

Tevékenység megnevezése	Költségek és ráfordítások	Központi igazgatási költsége	Költségek Összesen	Saját bevétel	Igényelt támogatás
Étkeztetés	123 168	28 173	151 341	140 905	10 436
Sportlétesítmények üzemeltetése	264 803	31 276	296 079	110 958	185 121
Népház - Panzió	4 501	0	4 501	3 223	1 278
Lakásgazdálkodás	5 416	0	5 416	14 359	-8 943
Orvosi Rendelők	9 760	543	10 303	6 606	3 697
Járási Hivatal	7 538	0	7 538	7 032	506
Civilek háza	80	0	80	80	0
Simai Ifjúsági Tábor	17 204	5 056	22 260	8 119	14 141
Huszárvár Hotel Kastélyszálló	41 394	17 237	58 631	56 357	2 274
Épületüzemeltetés	1 000	0	1 000	252	748
Összesen:	474 864	82 285	557 149	347 891	209 258
Igényelt támogatás/ezer forint					209 258

Megjegyzés:

A központi költségek felosztása a bérköltség arányában történt.

Fejlesztési/karbantartási munkálatok - üzleti terv nem tartalmazza	
Szerencsi Fürdő & Wellnessház terasz felújítása:	5 000 000 Ft
Szerencsi Fürdő & Wellnessház homlokzati felújítás:	4 600 000 Ft
Szerencsi Fürdő & Wellnessház légkezelőjének cseréje:	28 496 260 Ft
Kulcsár Anita Sportszarnok tetőjavítás:	12 250 505 Ft
Hunyadi Sportszarnok tetőjavítás:	150 000 Ft
Eszei konyha teljes tetőfelújítás:	8 750 000 Ft
Népház - Társasház tetőjavítás:	15 280 447 Ft
Járási Hivatal külső raktár felújítása:	600 000 Ft
Orvosi ügyelet fedett gépkocsi beálló kialakítása:	
Közösségi Ház Zrínyi utca felüli épületrésztető karbantartás:	240 000 Ft, teljes felújítás: 1 500 000 Ft
Cukorgyári főporta és üzemorvosi rendelő épület teljes tetőjavítás:	5 000 000 Ft
Összesen:	81 627 212 Ft

4. számú melléklet
2024. évi üzleti terv - tevékenységenként

Szerencsi Fürdő & Wellnessház

Megnevezés	e Forint
Árbevétel	15 000
Egyéb bevételek	5 184
Bevételek összesen	20 184
Beruházás	-
Anyagköltség	41 489
Igénybevett szolgáltatások	8 120
Egyéb szolgáltatások	-
ELÁBÉ (eladott árúk beszerzési értéke)	1 146
Béreköltség (6 fő)	16 421
Bérfjárulékok	2 135
Értékcsökkenés	831
Központi igazgatás költsége	10 611
Költségek összesen	80 753
Igényelt támogatás összege	60 569

Városi Tanuszoda

Megnevezés	e Forint
Árbevétel	3 400
Egyéb bevételek	18 494
Fűtés ktsg. Továbbszámlázása	52 576
Bevételek Összesen	74 470
Beruházás	-
Anyagköltség	109 300
Igénybevett szolgáltatások	6 100
Egyéb szolgáltatások	-
Béreköltség (6 fő)	12 058
Bérfjárulékok	1 568
Értékcsökkenés	10 995
Központi igazgatás költsége	7 792
Költségek összesen	147 813
Igényelt támogatás összege	73 343

Kulcsár Anita Sportcsarnok

Megnevezés	e Forint
Árbevétel	3 443
Egyéb bevételek	8 072
Bevételek Összesen	11 515
Beruházás	-
Anyagköltség	20 810
Igénybevett szolgáltatások	1 210
Béreköltség (3 fő)	10 315
Bérfjárulékok	1 341
Értékcsökkenés	572
Központi igazgatás költsége	6 666
Költségek összesen	40 914
Igényelt támogatás összege	29 399

Hunyadi János Sportcsarnok

Megnevezés	e Forint
Árbevétel	1 785
Egyéb bevételek	750
Bevételek Összesen	2 535
Anyagköltség	1 265
Igénybevett szolgáltatások	980
Egyéb szolgáltatások	-
Béreköltség (2 fő)	6 403
Bérfjárulékok	832
Értékcsökkenés	1 425
Központi igazgatás költsége	4 138
Költségek összesen	15 043
Igényelt támogatás összege	12 508

Tatay Zoltán Ifjúsági Sporttelep

Megnevezés	e Forint
Árbevétel	2 254
Egyéb bevételek	-
Bevételek Összesen	2 254
Anyagköltség	5 092
Igénybevett szolgáltatások	-
Egyéb szolgáltatások	-
Béreköltség (1 fő)	3 202
Bérfjárulékok	416
Értékcsökkenés	777
Központi igazgatás költsége	2 069
Költségek összesen	11 556
Igényelt támogatás összege	9 302

Központi igazgatás

Megnevezés	e Forint
Támogatás	209 258
Egyéb bevételek	-
Bevételek Összesen	209 258
Anyagköltség	3 615
Igénybevett szolgáltatások	15 960
Egyéb szolgáltatások	5 762
Béreköltség (7 fő)	41 241
Bérfjárulékok	5 361
Személyi jellegű költségek	5 846
Egyéb ráfordítások	4 500
Költségek összesen	82 285

Megjegyzés:

A központi költségek felosztása a béreköltség arányában történt.

Étkeztetés és vendéglátás

Megnevezés	e Forint
Árbevétel	140 905
Bevételek Összesen	140 905
Beruházás	-
Alapanyag költség	62 719
Anyagköltség	8 404
Igénybevett szolgáltatások	2 425
Egyéb szolgáltatások	-
Béreköltség (12 fő)	43 597
Bérfelrakások	5 668
Értékcsökkenés	355
Egyéb ráfordítások/ajándékutalvány;kés.ka.	-
Központi igazgatás költsége	28 173
Költségek összesen	151 341
Igényelt támogatás összege	10 436

Huszárvár Hotel

Megnevezés	e Forint
Árbevétel	56 357
Bevételek Összesen	56 357
Beruházás	-
Anyagköltség	8 500
Igénybevett szolgáltatások	2 200
Eladott árúk beszerzési értéke	-
Béreköltség (6 fő)	26 674
Bérfelrakások	3 468
Értékcsökkenés	552
Központi igazgatás költsége	17 237
Költségek összesen	58 631
Igényelt támogatás összege	2 274

Megjegyzés:

A központi költségek felosztása a béreköltség arányában történt.

Lakásgazdálkodás

Megnevezés	e Forint
Árbevétel	14 359
Bevételek Összesen	14 359
Beruházás	-
Anyagköltség	3 856
Igénybevett szolgáltatások	1 560
Egyéb szolgáltatások	-
Béreköltség	-
Bérfjárulékok	-
Értékcsökkenés	-
Központi igazgatás költsége	-
Költségek összesen	5 416
Igényelt támogatás összege	-8 943

Orvosi Rendelők

Megnevezés	e Forint
Árbevétel	6 606
Bevételek Összesen	6 606
Beruházás	-
Anyagköltség	6 921
Igénybevett szolgáltatások	875
Egyéb szolgáltatások	-
Béreköltség (1 fő)	840
Bérfjárulékok	84
Értékcsökkenés	1 040
Központi igazgatás költsége	543
Költségek összesen	10 303
Igényelt támogatás összege	3 697

Népház

Megnevezés	e Forint
Árbevétel	3 223
Bevételek Összesen	3 223
Beruházás	-
Anyagköltség	2 684
Igénybevett szolgáltatások	1 673
Egyéb szolgáltatások	-
Béreköltség	-
Értékcsökkenés	144
Központi igazgatás költsége	-
Költségek összesen	4 501
Igényelt támogatás összege	1 278

Járási Hivatal

Megnevezés	e Forint
Árbevétel	7 032
Bevételek Összesen	7 032
Beruházás	-
Anyagköltség	7 032
Igénybevett szolgáltatások	-
Egyéb szolgáltatások	-
Béreköltség	-
Értékcsökkenés	506
Központi igazgatás költsége	-
Költségek összesen	7 538
Igényelt támogatás összege	506

Civilek Háza

Megnevezés	e Forint
Árbevétel	80
Bevételek Összesen	80
Beruházás	-
Anyagköltség	80
Igénybevett szolgáltatások	-
Értékcsökkenés	-
Béreköltség	-
Értékcsökkenés	-
Központi igazgatás költsége	-
Költségek összesen	80
Igényelt támogatás összege	0

Simai Ifjúsági Tábor és Vendégház

Megnevezés	e Forint
Árbevétel	8 119
Bevételek Összesen	8 119
Beruházás	-
Anyagköltség	4 325
Igénybevett szolgáltatások	2 555
Béreköltség (4 fő)	7 824
Bérfjárulékok	1 017
Értékcsökkenés	1 483
Központi igazgatás költsége	5 056
Költségek összesen	22 260
Igényelt támogatás összege	14 141

Megjegyzés:

A központi költségek felosztása a béreköltség arányában történt.

Épületüzemeltetés

Megnevezés	e Forint
Árbevétel	252
Bevételek Összesen	252
Beruházás	-
Anyagköltség	1 000
Igénybevett szolgáltatások	-
Egyéb szolgáltatások	-
Béreköltség	-
Bérfelárulások	-
Központi igazgatás költsége	-
Értékcsökkenés	-
Költségek összesen	1 000
Igényelt támogatás összege	748

Megjegyzés:

A központi költségek felosztása a béreköltség arányában történt.

5. számú melléklet

Árjegyzék - Szerencsi Fürdő & Wellnessház

Szerencsi Fürdő & Wellnessház árai

Nyitvatartás: hétfő-vasárnap és ünnepnap
10-21 óra

A finn szauna és a gőzkabin 15 órától üzemel!

Belépők, bérletek	Árak
Felnőtt belépő	4 200 Ft *
60 éven felüli belépő**	3 200 Ft *
Nappali tagozatos diák belépő**	
Gyermek belépő (4-14 éves)**	1 800 Ft *
10 alkalmas felnőtt bérlet	37 800 Ft *
10 alkalmas 60 éven felüli bérlet	28 800 Ft *
10 alkalmas nappali tagozatos diák bérlet	
Sókamra***	1 800 Ft *
Egészségügyi úszás***	1 800 Ft *
OEP által igénybe vett gyógyúszás	600 Ft *
Medencehasználat – 1 sáv belépővel	400 Ft
Szauna lepedő bérleti díja	300 Ft
Ajándékutalvány felnőtt	4 200 Ft
Ajándékutalvány diák/60 év feletti	3 200 Ft
Tornaterem	2 500 Ft
Fallabdapálya	2 500 Ft
Körgaléria	2 000 Ft
1 pár ütő + labda	600 Ft
Zártkörű rendezvények vagy nyitvatartási időn kívüli bérleti díja	100 000 Ft/alkalom (25 főig)
	150 000 Ft/alkalom (26-50 fő között)
	200 000 Ft/alkalom (51-75 fő között)

* Szerencsi lakcímkártya felmutatójának 30% kedvezményt adunk az jegyárakból. Az engedmény más kedvezményekkel össze nem vonható!

** A kedvezmény igazolvány felmutatásával vehető igénybe!

*** Sókamra és az egészségügyi úszás esetében kizárólag csak a sókamra vagy az úszómedence használható!

A jegy megvásárlása egyszeri belépésre jogosít, valamint a vásárlással (belépőjegy és bérlet) a Házirendet a belépő elfogadja!

A bérletek névre szólóak és nem átruházhatóak, személyes okmányokkal együtt érvényesek!

A 10 alkalmas bérletek érvényessége 45 nap.

Úszásoktatás, OEP gyógyúszás időtartamára az oktatást végző személyeknek nem kell belépőjegyet váltani.

A fenti árak az áfát tartalmazzák.

6. számú melléklet
Árjegyzék - Városi Tanuszoda

SZERENCSI VÁROSI TANUSZODA ÁRAI
2024. július 1-től

Jegytípus	Egyéb feltételek, szolgáltatások		Ár
			bruttó/Ft
Közoktatásbeli úszásoktatás	alkalom	Ft/fő	550
Felnőtt belépőjegy	Belépő	Ft/fő	1 400*
Felnőtt bérlet	10 alkalom, érvényesség 45 nap	Ft/db	12 000*
Felnőtt belépőjegy	18 óra után	Ft/fő	1 000
Diák, nyugdíjas belépő**	Belépő	Ft/fő	1 000*
Diák, nyugdíjas bérlet**	10 alkalom, érvényesség 45 nap	Ft/db	8 000*
Diák, nyugdíjas belépő**	18 óra után	Ft/fő	800
Gyermek belépőjegy (3-6 éves korig)	alkalom	Ft/fő	350
Gyermek bérlet (3-6 éves korig)	10 alkalom, érvényesség 45 nap	Ft/db	2800
Családi jegy	2 felnőtt + 2 gyerek (3-14 éves korig)	Ft/db	3 000
Családi jegy	2 felnőtt + 3 gyerek (3-14 éves korig)	Ft/db	3 500
Családi jegy***(minden hónap első hétfőjéje)	felnőtt	Ft/db	650
Családi jegy***(minden hónap első hétfőjéje)	diák	Ft/db	450
Csoportosjegy****(20 fő + 2 kísérő)	diák	Ft/db	650
Öltöttető jegy	érvényes 2 x 20 perc	Ft/fő	200
Öltöttető bérlet	10 alkalmas (érvényes alkalmanként 2 x 20 perc)	Ft/fő	2 000
Versenyzői belépőjegy	alkalom	Ft/fő	400
Babaúszás (baba+kisérő)	alkalom (+tanmedence bérlet) (szerződött partnerekkel)	Ft/baba+kisérő	450
OEP gyógyúszás	alkalom	Ft/fő	600*
Úszósapka bérlés	alkalom	Ft/fő	200
Általános medencehasználat			
25 m medence	1 pálya (+ versenyzői belépő)	Ft/óra	5 000
25 m medence	Medence (+ versenyzői belépő)	Ft/óra	35 000
25 m medence	Medence (+ versenyzői belépő)	fél nap (6 óra)	140 000
Tanmedence	Teljes tanmedence (+ versenyzői belépő)	Ft/óra	11 000
Tanmedence	Fél tanmedence (+ versenyzői belépő)	Ft/óra	6 000
Uszoda	Uszoda/rendezvény	Ft/óra	70 000
Uszoda	Uszoda/rendezvény	fél nap (6 óra)	280 000

A jegy megvásárlása egyszeri belépésre jogosít, valamint a vásárlással (belépőjegy és bérlet) a Házirendet a belépő elfogadja!

A kerekítés szerinti bruttó árak 27%-os ÁFA kulcsokkal lettek kalkulálva. Az ÁFA törvény változása a bruttó árak változását vonhatja maga után.

A kedvezmények nem összevonhatók!

*Szerencsi lakcímkártya felmutatójának 30% kedvezményt adunk az jegyárakból.

**Diák, nyugdíjas: igazolvány bemutatásával igényelhető kedvezmény (külföldi állampolgár esetén diáknak minősül 6-18 éves korig, nyugdíjas 65 év felett). A 10 alkalmas bérletek érvényessége 45 nap.

***Családi jegy: kizárólag a hónap első hétfőjén, minimum 1 felnőtt és diák vásárlása esetén, minden újabb személy az adott díjú belépőt fizeti.

****Csoportos jegy: 20 feletti létszám és nem vezetett foglalkozás esetén (2 fő kísérővel térítésmentesen, további kísérő ár-, és díjszabás szerint Öltöző jegy megvásárlásával)

A 10 alkalmas bérletek érvényessége 45 nap.

Úszásoktatás, OEP gyógyúszás, babaúszás időtartamára az oktatást végző személyeknek nem kell belépőjegyet váltani.

A fenti árak az áfát tartalmazzák.

Medencezárás uszodazárás előtt fél órával.

Pénztárzárás uszodazárás előtt egy órával.

7. számú melléklet
Költségvetés - Kulcsár Anita Sportcsarnok
tetőjavítás

Polgármesteri Hivatal Szerencs
3900 Szerencs, Rákóczi u. 89.
Telefon: 47/563-200 Fax: 47/563-210
E-mail: hivatal@szerencs.hu
Adószám: 15349882-2-05
OTP Bank Rt.:11734145-15349882

Megrendelő: Szerencs Város Önkormányzat
Cím : 3900 Szerencs, Rákóczi u.89.

Kelt: 2018. év 07. hó 12. nap
Szám:
KSH besorolás:
Kv. / Árajánlat érvényes:.....
Készítette: Lónárt László

Cím :

A munka leírása:
Városi Sportcsarnok felújítási munkái
Tető felújítási munkái

Készült: TERC VIP normáival

Tervezői költségbecslés főösszesítő

Megnevezés	Anyagköltség	Díjköltség
1. Építmény közvetlen költsége	5.269.614	4.530.790
1.1 Közvetlen önköltség összesen	5.269.614	4.530.790
2.1 ÁFA vetítési alap		9.800.404
2.2 Áfa	25,00%	2.450.101
3. A munka ára		12.250.505

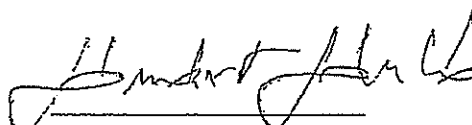
Aláírás

Munkanem összesítő

Munkanem száma és megnevezése	Anyagköltség	Díjköltség
15 Zsaluzás és állványozás	900.772	437.850
21 Irtás, föld- és sziklamunka	148.000	0
35 Ácsmunka	1.449.640	1.640.920
41 Tetőfedés	1.134.562	899.280
46 Üvegezés	1.069.820	308.400
47 Felületképzés	566.820	1.244.340
I. Fejezet munkanemei összesen	5.269.614	4.530.790

Ssz.	Tételszám Tételkiírás	Sportcsarnok tetőfelújítás 1	Egységre jutó	A tétel ára összesen	
				Anyag	Munkadíj
1	15-016-2.5-0023128 (10) ÖN Guruló állvány, 2,50x1,50 m-es járólappal, 2,00 kN/m ² terhelhetőséggel, 12,0 m járólappmagasság (típus: 745156) KRAUSE guruló állvány 2,50x1,5 m-es járólappal, 2,00 kN/m ² terhelhetőséggel, 8,6 m járólappmagasság (típus: 745118) 4 db		Anyag 11.058 Munkadíj 7.200	44.232	28.800
2	15-012-6.3 (9) ÖN Homlokzati csőállvány állítása állványcsőből mint munkaállvány, szintenkénti pallóterítéssel, korláttal, lábdeszkával, kétlábás, 0,60-0,90 m padlószélességgel, munkapadló távolság 2,00 m, 2,00 kN/m ² terhelhetőséggel, állványépítés MSZ és alkalmazástechnikai kézikönyv szerint, 12,01-24,00 m munkapadló magasság között 160 m ²		Anyag 218 Munkadíj 1.380	34.880	220.800
3	15-017-2.2 (3) ÖN Törmelékcsúszda készítése beömlőnyílásokkal ütésálló műanyagból (1,1 m-es elemekből) 40 m		Anyag 20.273 Munkadíj 2.490	810.920	99.600
4	15-017-3 (4) ÖN Biztonsági védőkorlát készítése gömbfából, deszkából 60 m		Anyag 22 Munkadíj 360	1.320	21.600
5	15-017-4 (5) ÖN Védőpalánk építése zsaluzó deszkából 25 m ²		Anyag 68 Munkadíj 1.290	1.700	32.250
6	15-017-5.1.1 (6) ÖN Átjáró kiemelt forgalom részére 1,00 m széles, korlát- és lábdeszkával, 3,00 m fesztávig 20 m ²		Anyag 386 Munkadíj 1.740	7.720	34.800
Munkanem összesen:				900.772	437.850

Ssz.	Tételszám Tétellírás	Sportcsarnok tetőfelújítás 1	Egységre jutó	A tétel ára összesen	
				Anyag	Munkadíj
1	21-011-11.3 (23) Építési törmelék konténeres elszállítása, lerakása, lerakóhelyi díjjal, 5,0 m ³ -es konténerbe 4 db		Anyag 37.000 Munkadíj 0	148.000	0
Munkanem összesen:				148.000	0

Ssz.	Tételszám Tételkírás	Sportcsarnok tetőfelújítás 1	Egységre jutó	A tétel ára összesen	
				Anyag	Munkadíj
1	35-000-2.2 (4) ÖN Tetőlécezés bontása bármely kettős cserépfedés alatt 400 m ²		Anyag 0 Munkadíj 660	0	264.000
2	35-000-4 (6) ÖN Tetődeszkázat bontása 124 m ²		Anyag 0 Munkadíj 630	0	78.120
3	35-002-4.2-0192803 (15) ÖN Páraáteresztő alátét fólia terítése 15 cm-es átfedéssel (ellenléc külön tételben számolandó) ragasztószalaggal folytonosítva BRAMAC Pro páraáteresztő tetőfólia 400 m ²		Anyag 838 Munkadíj 340	335.200	136.000
4	35-003-1.2-0410022 (2) ÖN Tetőlécezés kettős hódfarkú cserépfedés alá Fenyő tetőléc 3-6,5 m 24x50 mm 400 m ²		Anyag 512 Munkadíj 1.050	204.800	420.000
5	35-003-1.6 (6) ÖN Tetőlécezés tetőfelület ellenlécezésének elkészítése 220 m		Anyag 124 Munkadíj 240	27.280	52.800
6	35-004-1.3 (3) ÖN Deszkázás ereszdeszkázás gyalult, hornyolt deszkával, hajópadlóval 160 m ²		Anyag 2.856 Munkadíj 1.620	456.960	259.200
7	35-004-1.4 (4) ÖN Deszkázás homlokdeszka léctagozattal, gyalulva, 30 cm szélességig 120 m		Anyag 485 Munkadíj 1.890	58.200	226.800
8	35-011-1.3.1-0251013 (5) ÖN Faanyag gomba és rovarkártevő elleni megelőző, egyidejűleg égéskésleltető védelme mázolási technológiával felhordott anyaggal PYRONATUR faanyag rovar, gomba és tűz elleni védőszer 400 m ²		Anyag 918 Munkadíj 510	367.200	204.000
Munkanem összesen:				1.449.640	1.640.920

Ssz.	Tételszám Tétellírás	Sportcsarnok tetőfelújítás 1	Egységre jutó	A tétel ára összesen	
				Anyag	Munkadíj
1	41-090-5.1.2 (43) ÖN Hódfarkú égetett agyag cserépfedés javítása, 45° alatt és felett, bontás és átrakás 162 m ²		Anyag 0 Munkadíj 480	0	77.760
2	41-090-5.1.1-0115131 (42) ÖN Hódfarkú égetett agyag cserépfedés javítása, 45° alatt és felett, cserépfedés bontás-fedés TONDACH Hódfarkú kerámia alapcserép, 19x40 cm, téglavörös 254 m ²		Anyag 2.755 Munkadíj 1.440	699.770	365.760
3	41-090-5.1.3-0115311 (44) ÖN Hódfarkú égetett agyag cserépfedés javítása, 45° alatt és felett, gerincképzés kúpcseréppel TONDACH Húzott sima gerinccserép gerincrögzítővel, kerámia, 38x20/16 cm, téglavörös 30 m		Anyag 3.008 Munkadíj 1.410	90.240	42.300
4	41-090-5.3.2-0115131 (48) ÖN Hódfarkú égetett agyag cserépfedés javítása, hajlat kétoldali szegélysor cseréjével, 45° felett TONDACH Hódfarkú kerámia alapcserép, 19x40 cm, téglavörös 42 m		Anyag 4.864 Munkadíj 6.450	204.288	270.900
5	41-090-5.4.1-0115131 (49) ÖN Hódfarkú égetett agyag cserépfedés javítása, egyoldali szegélyfaragás, 45° alatt TONDACH Hódfarkú kerámia alapcserép, 19x40 cm, téglavörös 26 m		Anyag 4.864 Munkadíj 1.560	126.464	40.560
6	41-090-9 (79) ÖN Ideiglenes ponyvatakarás 200 m ²		Anyag 69 Munkadíj 510	13.800	102.000
Munkanem összesen:				1.134.562	899.280

Ssz.	Tételszám Tételkírás	Sportcsarnok tetőfelújítás 1	Egységre jutó	A tétel ára összesen	
				Anyag	Munkadíj
1	42-000-0 Építési törmelék felrakása és elszállítása 9 m3		Anyag 0 Munkadíj 0	0	0
	Munkanem összesen:			0	0

Ssz.	Tételszám Tételkírás	Sportcsarnok tetőfelújítás 1	Egységre jutó	A tétel ára összesen	
				Anyag	Munkadíj
1	46-005-16.1-0300132 (41) ÖN Üregkamrás, egy vagy mindkét oldalon UV álló, kültéri polikarbonát lapok elhelyezése, 6,30 m ² felületig Üregkamrás polikarbonát lap, külső téri felhasználásra, egyik oldalon UV. védelemmel, opál, 25,0 mm/TQ.-3,7 kg/m ² 140 m ²		Anyag 7.579 Munkadíj 2.100	1.061.060	294.000
2	46-007-8 (21) Régi speciális üvegtapasz pótlása, horonytisztítással, vasszerkezetben 120 m		Anyag 73 Munkadíj 120	8.760	14.400
Munkanem összesen:				1.069.820	308.400

Ssz.	Tételszám Tételkírás	Sportesarnok tetőfelújítás 1	Egységre jutó	A tétel ára összesen Anyag	Munkadíj
1	47-000-4.4.1.2-0120509 (145) ÖN Acélfelületek mázolásának előkészítő és részmunkái; kézi rozsdamentesítés, acél nyílászáró szerkezeten, erős rozsdásodás esetén Supralux lakkbenzin higító, EAN: 5992454205023 110 m2		Anyag 79 Munkadíj 630	8.690	69.300
2	47-021-12.1.1-0143622 (11) ÖN Korróziógátló alapozás acél nyílászáró szerkezeten, műgyanta kötőanyagú, oldószertartalmú festékekkel Supralux Tiszakorr vas- és könnyűfém alapozó, vörös, EAN: 5992451241062 110 m2		Anyag 419 Munkadíj 510	46.090	56.100
3	47-021-21.1.1-0143576 (55) ÖN Acélfelületek közbelső festése acél nyílászáró szerkezeten, műgyanta kötőanyagú, oldószeres festékekkel Supralux Orkán csatorna és fém festék, szürke, EAN: 5992454847025 110 m2		Anyag 401 Munkadíj 570	44.110	62.700
4	47-031-3.12.2.1-0153377 (138) ÖN Külső fafelületek lazúrozása, gyalult felületen, oldószeres lazúrral, két rétegben, tagolatlan felületen Supralux Falazúr vastaglazúr, fenyő, EAN: 5992456191027 450 m2		Anyag 330 Munkadíj 750	148.500	337.500
5	47-021-31.1.1-0143588 (123) ÖN Acélfelületek átvonó festése acél nyílászáró szerkezeten, műgyanta kötőanyagú, oldószeres festékekkel Supralux Orkán festék, barna, EAN: 5992452535030 110 m2		Anyag 407 Munkadíj 570	44.770	62.700
6	47-031-3.12.2.1-0153381 (138) ÖN Külső fafelületek lazúrozása, gyalult felületen, oldószeres lazúrral, két rétegben, tagolatlan felületen Supralux Fadekor vékonylazúr, színtelen, EAN: 5992456858029 700 m2		Anyag 301 Munkadíj 750	210.700	525.000

Ssz.	Tételszám Tételkírás	Sportcsarnok tetőfelújítás 1	Egységre jutó	A tétel ára összesen	
				Anyag	Munkadíj
7	47-021-21.3.1-0143576 (69) ÖN Acélfelületek közbenső festése rácson, korláton, kerítésen, sodronyhálón műgyanta kötőanyagú, oldószeres festékekkel Supralux Orkán festék, szürke, EAN: 5992452533043 156 m ²		Anyag 410 Munkadíj 840	63.960	131.040
Munkanem összesen:				566.820	1.244.340

8. számú melléklet

Költségvetés - Népház Társasház tetőjavítás

ÁRAJÁNLAT

Szerencs Rákóczi u. Népház tető javítási munkálira

Srsz.	Megnevezés, mennyiség	Mennyiség	Mennyiségi egység	Anyag egységre	Díj egységre	Anyagköltség összesen	Díjköltség összesen
1	Kód: 15-012-008.1 Verzió: 2023-9 Keverékek és ideiglenes segédszerkezetek Zsaluzás és állványozás Könnyű állványszerkezetek Homlokzati csőállvány állítása állványcsőből függőfolyosón mintmunkaállvány, szintenkénti pallóterítéssel, korláttal, lábdeszkával, kétlábas, konzolos, a szükséges csőkiváltásokkal, 0,90-1,20 m padlószélességgel, munkapadló távolság 2,00 m, 2,00 kN/m2 terhelhetőséggel, állványépítés MSZ és alkalmazástechnikai kézikönyv szerint, 6,00-12,0 m munkapadló magasságig /EGY JAVÍTANDÓ KUPOLÁHOZ FELÁLLÍTVÁ ÉS UTÁNA ÁTHELYEZVE/	80	m2	895	5500	71 600 Ft	440 000 Ft
2	Kód: 15-012-025.1 Verzió: 2023-9 Keverékek és ideiglenes segédszerkezetek Zsaluzás és állványozás Könnyű állványszerkezetek Védőfüggöny szerelése állványszerkezetre, műanyag hálóból /EGY JAVÍTANDÓ KUPOLÁHOZ FELÁLLÍTVÁ ÉS UTÁNA ÁTHELYEZVE/	80	m2	240	781	19 200 Ft	62 480 Ft
3	Kód: 15-912-021.4-0013002 Verzió: 2023-9 Keverékek és ideiglenes segédszerkezetek Zsaluzás és állványozás Bérleti díj könnyű állványszerkezetek építéséhez BÉRLETI DÍJ fém könnyű állványszerkezetek építéséhez, 10,5 m munkapadló magasságig DECKMAN homlokzati állvány, horganyozott acél váz, acél járópallók, állítható csavaros talpak, horganyozott acél lábdeszkák, korlát végzárók (1 m2 bérleti díj/hó) /EGYSZERI 100 m2 BÉRLET, ÁTHELYEZVE 2 HÓNAPRA KALKULÁLVA/	100	m2	5500	0	550 000 Ft	0 Ft

ÁRAJÁNLAT

Szerencs Rákóczi u. Népház tető javítási munkálira

Srsz.	Megnevezés, mennyiség	Mennyiség	Mennyiségi egység	Anyag egységre	Díj egységre	Anyagköltség összesen	Díjköltség összesen
4	Kód: 15-017-001.1 Verzió: 2023-9 Keverékek és ideiglenes segéd szerkezetek Zsaluzás és állványozás Állványozás kiegészítő tevékenységei Pallóterítés meglévő állványzatravagy földemgerendára belső állványzat tetőfedés bontásához 20 helyen/5 m2 ÁTHELYEZVE	100	m2	1049	2840	104 900 Ft	284 000 Ft
5	Kód: 15-017-001 Verzió: 2023-9 Keverékek és ideiglenes segéd szerkezetek Zsaluzás és állványozás Állványozás kiegészítő tevékenységei Állványzat áthelyezése 19 helyen/80 m2	1520	m2	0	5500	0 Ft	8 360 000 Ft
6	Kód: 21-011-012 Verzió: 2023-9 Alépitményi munkák Irtás, föld- és sziklamunka Kiegészítő tevékenységek Munkahelyi depóniából építési törmelék konténerbe rakása, kézi erővel, önálló munka esetén elszámolva, konténer szállítás nélkül	6	m3	0	11500	0 Ft	69 000 Ft
7	Kód: 21-011-011.1 Verzió: 2023-9 Alépitményi munkák Irtás, föld- és sziklamunka Kiegészítő tevékenységek Építési törmelék konténeres elszállítása, lerakása, lerakóhelyi díjjal, 3,0 m3-es konténerbe	2	db	39800	0	79 600 Ft	0 Ft
8	Kód: 43-000-008 Verzió: 2023-9 Szakipari munkák Bádogozás Bontási munkák Falfedések egy vagy két vízorros, hajlatbádog bontása, 100 cm kiterített szélességig 20 helyen/20 m2	400	m2	0	2304	0 Ft	921 600 Ft
9	Kód: 41-000-004 Verzió: 2023-9 Szakipari munkák Tetőfedés Bontások Cserépfedés bontása (bármely rendszerű) 20 helyen/5 m2	100	m2	0	2340	0 Ft	234 000 Ft

ÁRAJÁNLAT

Szerencs Rákóczi u. Népház tető javítási munkálira

Srsz.	Megnevezés, mennyiség	Mennyiség	Mennyiségi egység	Anyag egységre	Díj egységre	Anyagköltség összesen	Díjköltség összesen
10	Kód: 41-003-021.4-0115171 Verzió: 2023-9 Szakipari munkák Tetőfedés Égetett agyag anyagú cserépfedések Egyszeres fedés húzott, hornyolt tetőcserepekkal, 50° tetőhajlásszög felett, minden egyes cserép rögzítésével hódfarkú kerámia alapcserép 20 helyen visszafedés a bontott cserepekkal, 5 % pótlással	100	m2	550	2652	55 000 Ft	265 200 Ft
11	Kód: 35-000-004 Verzió: 2023-9 Építőmesteri munkák Ácsmunka Bontási munkák Tetődeszkázat bontása 20 helyen/20 m2	400	m2	0	1638	0 Ft	655 200 Ft
12	Kód: 35-080-004.1-0310001 Verzió: 2023-9 Építőmesteri munkák Ácsmunka Szerkezeti részek cseréje, átalakítása Szelemen, szarufa, lécezés cseréje; szelemenek, székoszlopok, váltó- és fiókgerendák Lucfenyő gerenda 3-6,5 m hosszú 100x100 mm-es a sérült tartószerkezeti részek cseréje	2	fam3	167558	240000	335 116 Ft	480 000 Ft
13	Kód: 35-005-002.1.3-0212004 Verzió: 2023-9 Építőmesteri munkák Ácsmunka Tetődeszkázat készítése lemezfedés alá, rovar és gombavédelemmel ellátva 20 helyen/20 m2	400	m2	4806	6566	1 922 400 Ft	2 626 400 Ft
14	Kód: 43-001-003.2.1.2.3-01147 Verzió: 2023-9 Szakipari munkák Bádogozás Fémlemez fedések Egyszerű korcos fedések, lemeztáblából fémlemez fedés készítése, egyszerű korcolt kivitelben, színes bevonatos horganyzott acéllemezből POLMETÁL síklemez fóliázott 1250x2000 mm vagy max. 40 m tekercsekben Lv=0,7 mm Z 275 g/m2+RALst.25 ?m PE, Esík 0,7 PE RALst 20 helyen/20 m2	400	m2	10992	5328	4 396 800 Ft	2 131 200 Ft
					0	7 534 616 Ft	16 529 080 Ft

ÁRAJÁNLAT

Szerencs Rákóczi u. Népház tető javítási munkálira

Srsz.	Megnevezés, mennyiség	Mennyiség	Mennyiségi egység	Anyag egységre	Díj egységre	Anyagköltség összesen	Díjköltség összesen
						Anyagköltség	7 534 616 Ft
						Díjköltség	16 529 080 Ft
						Anyag és Díj összesen	24 063 696 Ft
						27 % ÁFA	6 497 198 Ft
							30 560 894 Ft
CSATORNA CSERÉJE/JAVÍTÁSA							
1	Kód: 43-000-001 Verzió: 2023-9 Szakipari munkák Bádogozás Bontási munkák Függőereszcsatorna bontása,50 cm kiterített szélességig	1	m	0	1728	0 Ft	1 728 Ft
2	Kód: 43-000-005 Verzió: 2023-9 Szakipari munkák Bádogozás Bontási munkák Lefolyó csatorna bontása50 cm kiterített szélességig	1	m	0	1728	0 Ft	1 728 Ft
3	Kód: 43-002-001.2-0144002 Verzió: 2023-9 Szakipari munkák Bádogozás Csatornák Függőereszcsatorna szerelése, félkörszelvényű, bármilyen kiterített szélességben, színes műanyagbevonatú horganyzott acéllemezről LINDAB Rainline R 125 félkörszelvényű függő ereszcatorna, horganyzott acél + Elite bevonat, standard színben	1	m	6253	5256	6 253 Ft	5 256 Ft
4	Kód: 43-002-002.2-0144022 Verzió: 2023-9 Szakipari munkák Bádogozás Csatornák Függőereszcsatorna kiegészítő szerelvények elhelyezése, félkörszelvényű, bármilyen kiterített szélességben, színes műanyag bevonatú horganyzott acéllemezről LINDAB Rainline RVI 125 ereszcatorna belső szöglet, kulcsó szöglet, hossz: 300 mm, horganyzott acél + Elite bevonat, standard színben	1	db	10959	648	10 959 Ft	648 Ft

ÁRAJÁNLAT

Szerencs Rákóczi u. Népház tető javítási munkálira

Srsz.	Megnevezés, mennyiség	Mennyiség	Mennyiségi egység	Anyag egységre	Díj egységre	Anyagköltség összesen	Díjköltség összesen
5	<p>Kód: 43-002-011.2-0144013 Verzió: 2023-9</p> <p>Szakipari munkák Bádogozás Csatornák Lefolyócső szerelése kör keresztmetszettel, bármilyen kiterített szélességgel, színes műanyagbevonatú horganyzott acéllemezről LINDAB Rainline SRÖR 100 körszelvényű lefolyócső egyik végén szűkítve, horganyzott acél + Elite bevonat, standard színben</p>	1	m	6849	6048	6 849 Ft	6 048 Ft
6	<p>Kód: 43-002-012.1.2-0144098 Verzió: 2023-9</p> <p>Szakipari munkák Bádogozás Csatornák Lefolyócső kiegészítő szerelvények elhelyezése, kör keresztmetszettel, bármilyen kiterített szélességgel, lábazati elem, elágazó elem, közdarab stb. színes műanyagbevonatú horganyzott acéllemezről LINDAB Rainline SOKN 100 lefolyócső horganyzott acél + Elite bevonat, standard színben</p>	1	db	16322	4752	16 322 Ft	4 752 Ft
	<p>Kód: 43-002-002.2-0144304 Verzió: 2023-9</p> <p>Szakipari munkák Bádogozás Csatornák Függőereszcsatorna kiegészítő szerelvények elhelyezése, félkörszelvényű, bármilyen kiterített szélességben, színes műanyag bevonatú horganyzott acéllemezről LINDAB Rainline K 07 125 csatornatartó szegecselt rögzítőnyelvvél, hossz: 70 mm, porszórt</p>	1	db	1480	648	1 480 Ft	648 Ft

ÁRAJÁNLAT

Szerencs Rákóczi u. Népház tető javítási munkálira

Srsz.	Megnevezés, mennyiség	Mennyiség	Mennyiségi egység	Anyag egységre	Dij egységre	Anyagköltség összesen	Dijköltség összesen
74	Kód: 43-002-012.1.2-0144338 Verzió: 2023-9 Szakipari munkák Bádogozás Csatornák Lefolyócső kiegészítő szerelvények elhelyezése, kör keresztmetszettel, bármilyen kiterített szélességgel, lábazati elem, elágazó elem, közdarab stb. színes műanyagbevonatú horganyzott acéllemezből LINDAB Rainline SSVU 100 lefolyócső tartóbilincs rögzítőfüllel, horganyzott acél + Elite bevonat, standard színben	1	db	1444	4752	1 444 Ft	4 752 Ft

Az árajánlat a meglévő tervrajzok alapján készült, helyszíni felmérésre csak tetőfedés bontással van lehetőség.

A csatorna bontása és új csatorna készítése, vagy javítása opcionálisan lett megadva 1 egységre.

Ez nem került egyeztetésre, véglegesítésre.

A teljesítés igazolás utólagos mennyiségi felméréssel történik.

A közterületet érintő munkaterület foglalását és díjazását a megrendelő intézi és viseli.

Az ajánlat érvényessége 15 nap.

9. számú melléklet

**Árajánlat - Szerencsi Fürdő & Wellnessház
légtechnika cseréje**

Tárgy: állapotfelmérési jegyzőkönyv

Ajánlat száma: **3848/2022**
Projekt: **Szerencsi Fürdő és Wellness**
Ajánlatkérő: **Ducsai Gergő, Szerencsi Városüzemeltető**
E-mail: ducsai.gergo@szerencs.hu

Készítette: Takács Márton
E-mail: mtakacs@ash.hu
Dátum: 2022. január 31.
Oldalszám összesen: 5

Tisztelt Ducsai úr,

A 2022.01.20.-án a Szerencs, Rákóczi út 94 szám alatti létesítményében lévő 1 db Dantherm 2/4 XWP és 1 db Dantherm 3/6 XWP típusú uszodai ködtelenítő berendezések állapotfelmérése során az alábbiak kerültek megállapításra.

1. sz berendezés Dantherm 2/4 XWP – Padlás

- A berendezés gyártási éve 2007.
- A berendezésben lévő levegőszűrők cseréje szükséges
- Mindkét ventilátort meghajtó ékszij cseréje szükséges
- A recirkulációs zsalu, mozgató motor cseréje, annak korróziója miatt szükséges
- A rekuperátor zsalu egység és mozgató motor cseréje szükséges
- A berendezés hűtőköre nem tartalmaz hűtőközeget. Több helyen erősen korrodált, illetve egy szakaszon a közegcső teljes mértékben eltűnt a korrózió miatt. A teljes hűtőkör cseréje szükséges.
- Elszívó ventilátor motor betáp kábel cseréje szükséges
- Elszívó ventilátor légtechnikai rezgéscsillapító cseréje szükséges – jelenleg ezt közönséges ragasztó szalag helyettesíti.
- Több szervízajtóról hiányzik a kilincs, illetve a zárszerkezetek töröttek
- A berendezésbe épített összes hőmérséklet érzékelő, valamint a páratartalom érzékelő cseréje szükséges
- Az összes elektromos csatlakozás ellenőrzése, szükség esetén sorkapcsok, relék cseréje szükséges.
- Fűtési keverőszelep és mozgató motorja üzemképtelenek, cseréjük szükséges
- A berendezés belső részeit valaki, ismeretlen okból, lefestette, de úgy, hogy a meglévő korrodált felületek előkezelés nem történt meg. Hosszútávon a berendezés szerkezeti elemei teljes mértékben el fognak korrodálni. Az elszívó ventilátor alatti alaplemezt valaki már kicserélte, feltehetőleg korrózió miatt.

Összegzés:

A berendezés általános állapota nagyon rossz. Az összes elektromos vezeték kötését fel kell újítani, a korrózió miatt nem kizárható, hogy a javítási munkálatok során további alkatrész cseréje válik szükségessé. Figyelembe véve a berendezés állapotát és az elvégzendő felújítási munkálatok mértékét, a várható költségek meghaladják egy új készülék árát. Javasolt a berendezés cseréje. A berendezést javítását az A.S Hungária Kft. annak általános állapota miatt nem vállalja és nem is javasolja. Az új berendezésre vonatkozó ajánlatunkat jelen dokumentum mellékleteként küldöm.

2. sz berendezés Dantherm 3/6 XWP – Pince

- A berendezés gyártási éve 2007.
- A berendezésben lévő levegőszűrők cseréje szükséges
- Mindkét ventilátort meghajtó ékszij cseréje szükséges
- A berendezést vezérlő automatikája üzemképtelen, cseréje szükséges.

- Az üzemképtelen vezérlő automatika miatt a berendezés egyes funkcióinak tesztelése csak manuálisan volt lehetséges, az automatika funkciópróbája nem volt elvégezhető.
- A friss levegő beszívó és elhasznált levegő kidobó zsaluk manuálisan ki voltak nyitva, a zsalumozgató motor üzemképes, de működési jelet nem kap az automatikától.
- A bypass zsalu mozgató motor üzemképtelen, cseréje szükséges.
- A rekuperátor zsalu egység és mozgató motor cseréje szükséges
- A berendezés hűtőköre nem tartalmaz hűtőközeget. Több helyen erősen korrodált, illetve a nyomáskapcsoló alatt olajkihordás nyomai láthatóak.
- Több szervízajtóról hiányzik a kilincs, illetve a zárszerkezetek töröttek
- Fűtési keverőszelep és mozgató motorja üzemképtelenek, cseréjük szükséges
- A berendezésbe épített összes hőmérséklet érzékelő, valamint a páratartalom érzékelő cseréje szükséges
- Az összes elektromos csatlakozás ellenőrzése, szükség esetén sorkapcsok, relék cseréje szükséges.
- A vezérlés nélkül üzemelő berendezésből jelenleg kilépő levegő hőmérséklete meghaladja az 50 °C-ot.
- Jelenleg a berendezés kézi üzemmódban üzemel, mindenféle vezérlés, illetve védelmi funkció nélkül. Az ilyen módon történő üzemeltetés balesetveszélyes és károkat okozhat az épületszerkezetben. Pl. fűtési hőcserélő elfagyása miatti fűtési rendszer kilukadása.

Összegzés:

A berendezés általános állapota rossz, a vezérlő automatika üzemképtelen. A berendezésben lévő 2 db ventilátor forog, de a gép semmi egyéb funkciót nem lát el. Az összes elektromos vezeték kötését fel kell újítani, a korrózió miatt nem kizárható, hogy a javítási munkálatok során további alkatrész cseréje válik szükségessé. Figyelembe véve a berendezés állapotát és az elvégzendő felújítási munkálatok mértékét, a várható költségek meghaladják egy új készülék árát. Javasolt a berendezés cseréje. A berendezést javítását az A.S Hungária Kft. annak általános állapota miatt nem vállalja és nem is javasolja. Az új berendezésre vonatkozó ajánlatunkat jelen dokumentum mellékleteként küldöm.

A meglévő berendezések cseréjére vonatkozó előzetes ajánlatunk:

Felhívom tisztelt figyelmét, hogy az alábbi ajánlatban szereplő berendezés beépítési mérete eltér a meglévő gépektől, így a légszatórna hálózat minimális átalakítására lesz szükség. Ez az átalakítás csak a gépre történő csatlakozó idomokat érinti. Ajánlatunk csak gépre vonatkozik, illetve a légszatórna hálózat állapota nem került vizsgálatra.

1 db Dantherm DanX 2/4 XKS EC - rekuperatív lemezes hővisszanyerővel
és

1 db Dantherm DanX 3/6 XKS EC - rekuperatív lemezes hővisszanyerővel

Árak	Egységár
Dantherm DanX 2/4 XKS EC: ^{a)}	10.355.000,-
Dantherm DanX 3/6 XKS EC: ^{a)}	11.433.000,-
By-pass zsalu:	alaptartozék
Összesen, nettó:	21.788.000,-
Beüzemelési díj, Szerencs:	650.000,-
Opciók:	
Épületfelügyeleti csatlakozás - ModBus RTU: ^{b)}	alaptartozék

A fenti árak az ÁFA-t nem tartalmazzák.

Megjegyzések:

- ^{a)} Beltéri kivitelű berendezés, motortengelyre ékelt, szabadon futó járókerekkü ventilátorokkal és EC motorral, epoxy védett rekuperatív hővisszanyerővel, hőszivattyúval (XWPS-nél), keverő szekrénnel, by-pass zsaluval, melegvizes légfűtő kaloriferrel, teljes saját automatikával és szabályozással, szabad hűtési funkcióval, belső kábelezéssel.
- ^{b)} A gép Honeywell MVC 80 szabályozója az épületfelügyeleti rendszerhez ModBus RTU kommunikációval kapcsolható. Az adatpontokat illeszteni kell a két rendszer között.

Kereskedelmi feltételek:

A fenti nettó ár budapesti telephelyünkön értendő, nem tartalmaz telepítést, összeszerelését, EPH-ra kötést és ÉV mérést. Továbbá nem tartalmazza légszatórna, kondenz és elektromos rendszerek kiépítését és gépre csatlakoztatását.

A garancia az üzembe helyezéstől számítva 36 hónap ill. raktárunkból való kiadástól számítva 42 hónap, amely időtartam hamarabb letelik.

Szállítás: kb. 14-18 hét a gyártómű visszaigazolása alapján.

Fizetési feltételek: 60 % előleg a gép megrendelésekor, a maradék 40 % gépek az elszállítás előtt esedékes. A deviza árváltozás függvényében fenntartjuk a jogot áraink módosítására.

A megadott árak 30 napig érvényesek.

További információkkal szívesen állok rendelkezésére,

Üdvözlettel:

Takács Márton
Ügyvezető Igazgató

A•S•HUNGÁRIA KFT
ANDREWS•SYKES CALOREX DANTHERM
KÉPVISELET

Műszaki melléklet:

A DanX XKS ill. XWPS berendezés által biztosított funkciók:

- A medencetér levegőjének szárítása frisslevegővel (XKS) és hőszivattyúval (XWPS).
- Páratartalom szabályozása a beállított, méretezésben szereplő értékre.
- A kidobott levegő hőtartalmának visszanyerése hővisszanyerős (XKS) és hőszivattyús (XWPS) elemekkel.
- Az uszoda légtér fűtése télen első sorban hőszivattyúval (XWPS) és ha nem elég akkor melegvízes légfűtő kaloriferrel.
- Az uszoda légtér frisslevegővel történő ellátása (télen-nyáron).
- Éjszakai szabad hűtési funkció.

Készülékjellemzők:

- Gép vázkerete 1,25 mm vastag ötvöztött szilárd acél, meleg eljárással fényesre galvanizált, ezzel védve a vágási felületeken ill. a gyártás során keletkező karcolások miatt az EU és a DIN szabványoknál szigorúbb svéd M2 és M3 szabványok szerint. Sarokelemek alumíniumból készülnek. A váz és a sarok elem is ásványgyapottal hőszigetelt.
- A gép valamennyi részegysége integrált, meleg eljárással fényesre galvanizált merev alapereten áll. Az alaperet magasságában állítható lábakon áll (165 ~ 220 mm tartományban), amivel a berendezést pontosan be lehet állítani/szintezni. A lábak egyben rezgés csillapító gumielemet tartalmaznak.
- Az oldalfalpanelek 50 mm vastagságúak, 0,9 mm vastag, meleg eljárással fényesre galvanizált ötvöztött szilárd acélból készülnek, ezzel védve mind a vágási felületeket, mind a gyártás során esetleg keletkező karcolások helyeit, az EU és a DIN szabványoknál szigorúbb svéd M2 és M3 szabványok szerint. A Dantherm gépek összes belső eleme is ilyen korrózióvédelemmel rendelkezik.
- A készülék uszodai alkalmazásra készült C2 korróziós osztályba sorolással, EN/ISO 12944-2 szabvány szerint. Opcionálisan további, C4 osztályú extra védelem biztosítható 70 µm vastag porszórással az összes belső alkatrészre. A porfestést az összeszerelés előtt végzik.

A páratlanító a következő elemekből épül fel:

- **Rekuperatív lemezes hővisszanyerő**, melynek lamellái eloxált alumíniumból készülnek, majd epoxy bevonattal látják el őket. A bevonat nagy mechanikai szilárdságot és korrózióállóságot biztosít, jó hőátadási tényező megtartása mellett. A hővisszanyerő alá egy rozsdamentes acél csepptálca kerül. A kondenzátum a gép egyéb részeibe való átjutását speciális csepplévasztó gátolja meg.
A hővisszanyerő téli üzemben kinyeri a medencetérből elszívott távozó levegő hőtartalmát és a medencetérbe befűjt frisslevegő fűtésére hasznosítja azt.
- **Légfűtő kalorifer**, mely rézcsövekre expandált alumínium lamellákból épül fel. A hőcserélő a készülékből sínen vezetve könnyen kihúzható.
- **Keverőszekrény**, mely három külön mozgatómotorral ellátott zsálot tartalmaz. A lamellák eloxált alumíniumból készülnek, ellentétes állásúak, mozgatásuk kis súrlódású műanyag fogaskerekekkel történik. A lamellák közötti tömítés teljes zárást tesz lehetővé. A zsáurendszer beállított frisslevegő hányadot képes biztosítani, illetve téli időszakban levegő-visszakeveréssel megakadályozza a hővisszanyerő lefagyását.
- **A készülék tengelyre ékelt, szabadon futó járókerekekű ventilátorokkal szerelt, frekvencia szabályozású vagy EC motorokkal** meghajtva. A készülék szabályozója a frekvenciaváltó segítségével beállított légmennyiségeket mindig állandó értéken tartja. A ventilátor és a motor egy alaplapra kerül, melyet rezgészigetelten integrálnak a készülék házába.
- A befűvott és elszívott levegő minden üzemállapotban áthalad a beépített **EU-5 minőségű légszűrőkön**, ezáltal lényegesen csökkentve mind a hőcserélők, mind a légrácsok szennyeződését. Valamennyi szűrőelem egyenkénti nyomáskülönbség kapcsolóval rendelkezik, az automatika jelzi a szűrők elszennyeződését. A szűrők kereteinek rögzítő fülei egyenletesen hozzászorítják a szűrőt a tömítő felülethez, ezáltal üzem közben nyomás alatt is kiemelhetők anélkül, hogy a tömítés megsérülne. Frekvenciaváltókkal ellátott készülékek esetén a szűrőelvezéskor a ventilátorok fordulatszám-növelésével kompenzálják, így biztosítva az állandó befűvési és elszívási légmennyiségeket.
- A beépítésre kerülő **hőszivattyús kör (XWPS)** téli üzemben tovább hűti a medencetérből elszívott, távozó levegőt, amiből a hővisszanyerő már kinyerte a hőt. Ezzel a hűtéssel azonban további hőt nyer ki a hőszivattyú, amit a befűjt frisslevegő fűtésére hasznosít **6,0 körüli COP-val**.
- **Honeywell MVC 80 programozható DDC szabályzás**, mely biztosítja a beállított páratartalom és a hőmérséklet értékek folyamatosságát. A szabályzó digitális kijelzőjén könnyen változtathatók a tartani kívánt paraméterek és az időprogramok. A memória képes tárolni a hibalistát, melyek közé tartozik a szűrőelvezéskor érzékelés, a ventilátorfutás érzékelés. A szabályzó képes a külső időjárási körülményeket figyelembe véve eltolni a beállított hőmérséklet és páratartalom értékeket. A csatlakozó kábel segítségével a készülék könnyen csatlakoztatható az elektromos kapcsolószekrényhez, mely tartalmazza a motorvédelmeket, a biztosítékokat, fogadja és feldolgozza a jeleket a szabályzóhoz.
- **Beépített by-pass zsálu a nyári szabadhűtéshez**, illetve a hővisszanyerő téli fagyvédelméhez.
- A fűtési hőcserélőhöz keringtető szivattyú és szabályzó szelep szükséges.

MŰSZAKI ADATOK:	DANTHERM DANX 2/4 XKS EC	DANTHERM DANX 3/6 XKS EC
Méreték ¹⁾	lásd ábra	lásd ábra
Összes tömeg, kg:	902	960
Elektromos adatok	háromfázisú	háromfázisú
Aktuális teljesítmény felvétel, kW: ²⁾	3,59	5,15
Névleges teljesítmény felvétel, kW: ³⁾	6,00	7,8
Befúvó és elszívó ventilátor	háromfázisú	háromfázisú
Maximális légszállítás, m ³ /óra (be/el):	4.500 / 4.500	6.000 / 6.000
Névleges légszállítás, m ³ /óra (be/el):	4.250 / 4.250	6.000 / 6.000
Minimális légszállítás, m ³ /óra:	-	-
Frisslevegő mennyisége:	0-100%	0-100%
Statikus nyomáskülönbség, Pa (be/el):	350 / 350	300 / 300
Beépített motorok teljesítménye, kW:	3,0 / 3,0	3,90 / 3,90
Aktuális motorteljesítmény, kW (be/el):	1,89 / 1,70	2,70 / 2,45
Párátlanító teljesítmény, lit/óra: ⁴⁾	28,7	37,8
Légfűtő kalorifer fűtési teljesítménye, kW: ⁵⁾	31,5	45,0
Fűtővíz tömegáram, lit/óra:	1764	2448
Fűtővíz vízdali nyomásesés, kPa:	1,6	3,4
Hőcserélő csatlakozás, coll:	1"	1"
Fűtési teljesítmény hőszivattyúval és kaloriferrel, kW:	0+31,5=31,5	0+45,0=45,0
Filtrációs hőszükséglet fűtési teljesítménye, kW:	6,2	8,8
Légtér fűtésére felhasználható teljesítmény, össz. kW: ⁶⁾	25,3	36,2

Megjegyzések:

- 1) A gép részegységben szállítva + a kapcsolószekrény, de a méretek az összeszerelt állapotra vonatkoznak, lsd. rajzokon. A készülék részegységeinek összeszerelése a megrendelő vagy kivitelező feladata.
- 2) Aktuális teljesítmény felvétel a jelzett légszatórna nyomásvesztéség esetén, 100%-os aktivitásnál.
- 3) A két ventilátormotor max. teljesítmény felvételének összege plusz a kompresszorok max. teljesítménye.
- 4) VDI 2089 szerint
- 5) Belépő / kilépő léghőmérséklet XKS gépnél 23,9 °C / 45,8 °C, XWPS-nél 33,0 °C / 49,4 °C. A kipárolgás méretezési értékhez szükséges frisslevegő mennyiséggel. Fűtési hőfoklépcső: 70 / 55 °C. Fűtési keringtető szivattyú és szabályzószelap szükséges.
- 6) XKS gép esetén csak légfűtő kaloriferrel, XWPS gép esetén hőszivattyúval és légfűtő kaloriferrel.

Méreték ↓↓↓ (jobbos kezelési oldallal, de a balos kezelés is kérhető):

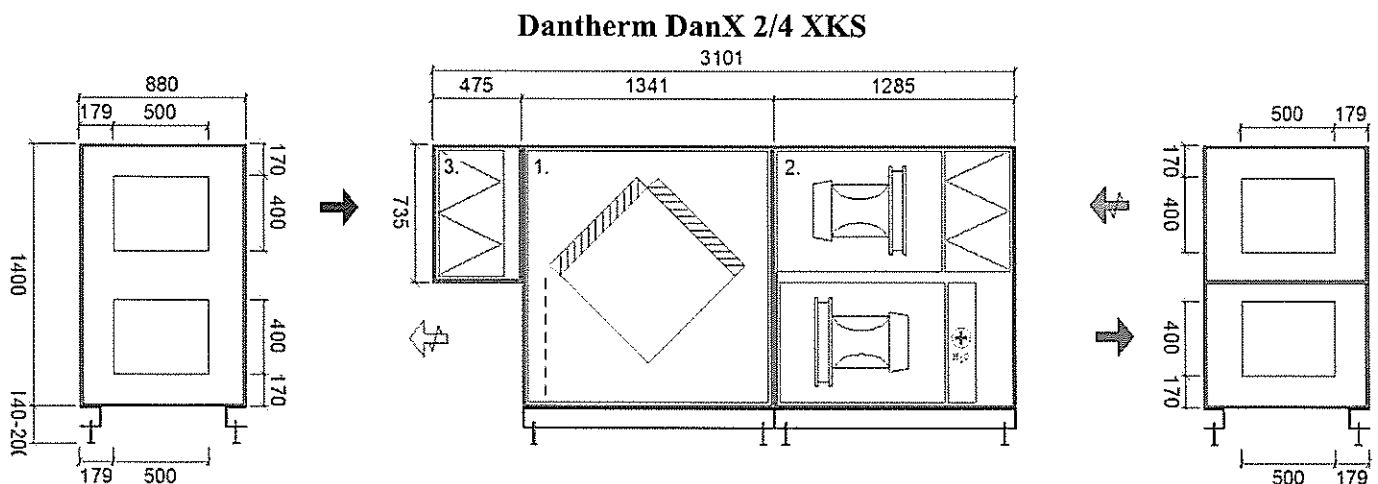

Dantherm DanX 3/6 XKS

